

# Решения «ЭКСПЕРТ»

фасады  
для нового  
домостроения



4 812977 036274

530 96 96  
opt@u-plast.by  
[u-plast.by](http://u-plast.by)

+7 499 / 677 67 00  
zakaz@u-plast.by  
[u-plastby.ru](http://u-plastby.ru)

сайдинг  
из Беларуси

2026 | Решения «ЭКСПЕРТ» | u-plast | 2026 | Решения «ЭКСПЕРТ» | u-plast | 2026



Решения «ЭКСПЕРТ»  
фасады для нового домостроения

## Решения «Эксперт»

- 03 Компания Ю-Пласт
- 04 – 05 Миссия каталога «Решения «Эксперт»
- 06 – 07 Система полного цикла
- 08 Преимущества сайдинга Ю-Пласт
- 09 Визуализатор Ю-Пласт «Дизайн-экспресс»
- 10 – 51 Галерея домов
- 52 – 63 Галерея домов. Совместный проект Ю-Пласт & Сергей Краус
- 64 – 71 Архитектурное зонирование
- 72 – 97 Коллекции материалов Ю-Пласт
- 98 – 101 Аксессуары для декоративных профилей Ю-Пласт Декор
- 102 – 108 Акценты, меняющие восприятие
- 109 Цвета аксессуаров для сайдинга
- 110 – 111 Вентилируемый фасад
- 112 – 113 Дерево брендов Ю-Пласт

## Компания Ю-Пласт

Более 25 лет назад компания Ю-Пласт начинала с надёжного классического сайдинга «Корабельный брус». Со временем мы поняли: **дом – это отражение характера владельца**, поэтому стали создавать не просто облицовку, а материалы для выражения индивидуальности.

**Сегодня это система полного цикла:** восемь чётких шагов – от выбора и дизайна до расчёта, логистики, монтажа и деталей.

**Все фактуры под дерево, камень и кирпич максимально точно передают внешний вид и тактильные ощущения натуральных материалов, палитра эксклюзивных природных оттенков и профили Ю-Пласт Декор** объединены в продуманную систему, где всё идеально сочетается между собой.

**Отлаженная дистрибуция** обеспечивает быструю поставку по Беларуси, России и СНГ.

Мы развиваем два направления:

**Решения «Практик»** – для домов с реконструкцией;

**Решения «Эксперт»** – для нового домостроения.

Объединяет эти направления одна философия: **делать дома красивыми, стильными и гармоничными.**

Мы постоянно совершенствуем материалы и палитру, следим за трендами, чтобы каждый дом выглядел особенным.

**Ю-Пласт – делаем дома красивыми. Уже более 25 лет.**

сайдинг  
из Беларуси



делаем дома  
красивыми





## Миссия каталога Решения «Эксперт»

**Главная миссия** каталога Решения «Эксперт» – создавать современные дома, где архитектура и стиль идут рука об руку. Решения «Эксперт» – это выбор тех, кто строит новый дом и хочет, чтобы он с первого взгляда отражал **характер владельца**.

Здесь рождаются дома с идеальными пропорциями, смелыми решениями и фасадами, которые можно увидеть в дизайнерских проектах по всему миру.

Мы верим, что современная красота – это **баланс формы, цвета и идеи**. Поэтому создаём коллекции, где линии чёткие, фактуры выразительные, а палитра вдохновлена природными контрастами – от холодного камня до тёплого дерева.

**Решения «Эксперт»** – это не просто облицовка. Это система решений, которая помогает архитекторам, дизайнерам и владельцам домов говорить с миром языком стиля.

В каждом проекте можно увидеть **внимание к деталям, идеальное сочетание панелей под дерево, камень или кирпич, максимально точно передающих внешний вид и тактильные ощущения натуральных материалов, декоративные элементы**, облегчающие любой вид монтажа и подчеркивающие архитектурную задумку. Мы создаём инструменты, с которыми даже типовой дом превращается в индивидуальный, узнаваемый фасад.

**Решения «Эксперт» – эстетика нового поколения.**

Это дом, который не просто построен, а продуман как произведение дизайна.



## СИСТЕМА ПОЛНОГО ЦИКЛА

готовых фасадных решений для нового домостроения

### Разнообразный ассортимент

Камень, дерево, кирпич – коллекции с максимально реалистичной фактурой натуральных материалов для любого архитектурного стиля. Всё продумано как единая система и идеально сочетается между собой

### Декор и зонирование

С помощью Ю-Пласт Декор фасад приобретает архитектурный объём и выразительную глубину. Точно выделяем этажи, цоколь и входную группу, дом сразу выглядит статусно, продуманно и цельно

### Просчёт и оформление

Выполняем точный профессиональный расчёт материалов, исключая излишки и непредвиденные расходы. Всё прозрачно и заранее просчитано: без скрытых позиций и без ситуации «нужно докупить ещё»

### Монтаж

Продуманная система собирается легко и без лишних доработок, а монтажники быстро осваивают технологию. В результате вы получаете безупречно аккуратный, стильный фасад, рассчитанный на долгие годы эксплуатации

### Производство

Мы – новаторы в своём деле, занимаемся разработкой ПВХ-сайдинга нового поколения уже 25 лет и постоянно ищем новые решения. Качество нашей продукции подтверждается регулярными лабораторными испытаниями и проверяется на практике. Мы продумываем каждую деталь так, как сделали бы для собственного дома

### Дизайн фасада и визуализация

Вы заранее увидите точную версию своего дома с реальными материалами и пропорциями. Никаких догадок и «примерно так», только наглядный результат и уверенность в выборе

### Поддержка и сопровождение

Мы берём проект под контроль и остаёмся рядом на каждом этапе – от первой консультации до финального результата. Экспертно подскажем, всё проверим и объясним простым языком, чтобы вы принимали решения уверенно, без ошибок и сомнений

### Логистика

Мы полностью контролируем логистический процесс – материалы приезжают точно в срок и в полном объёме. Мы понимаем цену каждого дня стройки и управляем поставками так, чтобы процесс не останавливался ни на каком этапе

# Преимущества сайдинга Ю-Пласт



**Максимально реалистичные фактуры дерева, камня и кирпича.** Уровень детализации и глубины, которого нет у большинства производителей сайдинга ПВХ



**Устойчивость к выгоранию выше на 153% по сравнению с другими панелями ПВХ на рынке.** Цвет сохраняет глубину и насыщенность годами даже при интенсивном солнечном воздействии



**Ю-Пласт Декор** – профессиональный инструмент архитектурного зонирования фасада, который позволяет чётко и грамотно комбинировать материалы и легко создавать цельный, выразительный фасад



**Гораздо выгоднее альтернатив под камень, кирпич и дерево** – полипропилена, фиброцемента, ДПК и других материалов, при этом фасад выглядит естественно, дорого и натурально



**Возможность создать точную визуализацию фасада** с реальными цветами сайдинга на фото именно вашего дома. Вы заранее видите итоговый результат и принимаете решение без риска и сомнений



**В современном мире дизайн-проект – стандарт при выборе интерьера.**

Мы заботимся о наших клиентах, чтобы не было сожалений о неверном выборе, поэтому перенесли этот подход на фасады.

С помощью экспресс-визуализатора достаточно загрузить фото Вашего дома, за несколько минут примерить разные варианты сайдинга из каталога и выбрать оптимальное решение без риска ошибки

попробуй прямо сейчас

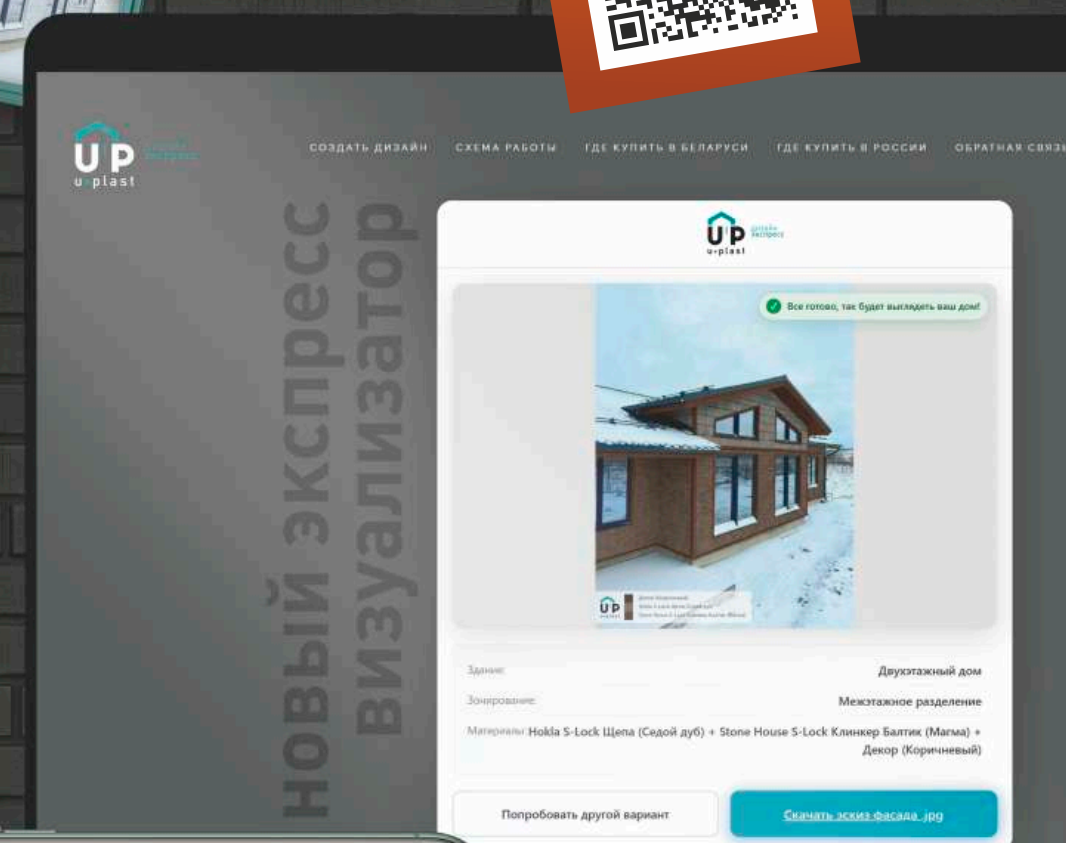

# Янтарный склон



## СИСТЕМА ПОЛНОГО ЦИКЛА

готовых фасадных решений для нового домостроения

**Фасад:** Таганай | Дикий (дек.шов)

**Фасад:** Планкен | Янтарный

**Цоколь:** Камень | Жжёный

**Декоративные профили:** Коричневый

Каменная фактура с естественным, неровным рисунком формирует выразительную основу фасада и создаёт ощущение прочности и природной силы. Свет и тень по-разному раскрывают рельеф поверхности, делая дом живым и объёмным в течение дня.

Тёплая древесная фактура входных зон смягчает каменный характер и добавляет дому уют. Коричневые декоративные элементы аккуратно обрамляют фасад, связывая оттенки между собой и формируя цельный, гармоничный образ – устойчивый, тёплый и по-настоящему загородный.



Защитное покрытие используется на всех представленных материалах

Партнёр компании «Ю-Пласт»

«Дома Поволжья» 000

г. Йошкар-Ола, Республика Марий Эл, Россия



**СТОУН ХАУС**  
**Таганай**  
Дикий (дек.шов)



Длина: 1950 мм

Рабочая ширина: 290 мм

Количество в упаковке: 15 шт.

Размер упаковки: 2080 x 325 x 180 мм

Вес брутто: 21,6 кг

Квадратура в одной упаковке: 8,55 м<sup>2</sup>

Квадратура одной панели: 0,57 м<sup>2</sup>

**ТИМБЕРБЛОК**  
**Планкен**  
Янтарный



Длина: 3000 мм

Рабочая ширина: 240 мм

Количество в упаковке: 10 шт.

Размер упаковки: 3025 x 275 x 110 мм

Вес брутто: 19,6 кг

Квадратура в одной упаковке: 7,2 м<sup>2</sup>

Квадратура одной панели: 0,72 м<sup>2</sup>

**СТОУН ХАУС**  
**Камень**  
Жжёный



Длина: 3025 мм

Рабочая ширина: 225 мм

Количество в упаковке: 15 шт.

Размер упаковки: 3190 x 280 x 75 мм

Вес брутто: 23,9 кг

Квадратура в одной упаковке: 10,2 м<sup>2</sup>

Квадратура одной панели: 0,68 м<sup>2</sup>

**Околооконная планка** (138 мм), коричневый

Применяется для аккуратного оформления оконных проёмов, обеспечивая точное примыкание сайдинга и надёжную компенсацию температурных расширений. Коричневый цвет гармонично выделяет контур окон, усиливает архитектурную графику фасада и добавляет ему глубины и выразительности

**Универсальный сборный профиль**, коричневый:  
**Наличник** (120 мм)  
**Основания угла** (95 мм)

Модульная конструкция даёт гибкость в проектировании и точное оформление наружных углов: аккуратно стыкует разные фактуры и корректно компенсирует температурные расширения. Коричневый цвет поддерживает древесные акценты, подчёркивает камень и собирает фасад в цельный, выразительный образ

# Северный туман



## СИСТЕМА ПОЛНОГО ЦИКЛА

готовых фасадных решений для нового домостроения



**Фасад:** Скандинавия | Туманный фьорд

**Цоколь:** Клинкер Нордик | Пепел

**Декоративные профили:** Белый

Пепельное основание задаёт дому устойчивость и визуально собирает архитектуру. На его фоне основная часть фасада выглядит особенно выразительно: спокойный серый тон раскрывается за счёт заметного рельефа и вертикального ритма, благодаря чему поверхность не кажется плоской и «гладкой».

Вертикальные линии вытягивают пропорции дома, а игра света и тени добавляет фасаду глубину и живость в течение дня. Белые декоративные элементы Ю-Пласт Декор аккуратно подчёркивают геометрию и завершают образ, сохраняя чистоту линий и архитектурную сдержанность.

### Хокла

Скандинавия  
Туманный фьорд

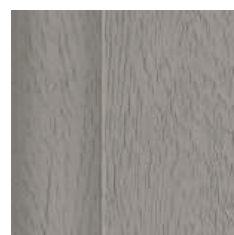

Длина: 1950 мм

Рабочая ширина: 197 мм

Количество в упаковке: 16 шт.

Размер упаковки: 2040 x 240 x 140 мм

Вес брутто: 19,3 кг

Квадратура в одной упаковке: 6,15 м<sup>2</sup>

Квадратура одной панели: 0,384 м<sup>2</sup>

### Клинкер Хаус

Клинкер Нордик  
Пепел



Длина: 1950 мм

Рабочая ширина: 292 мм

Количество в упаковке: 15 шт.

Размер упаковки: 2105 x 340 x 250 мм

Вес брутто: 21,0 кг

Квадратура в одной упаковке: 8,55 м<sup>2</sup>

Квадратура одной панели: 0,57 м<sup>2</sup>



**ПРИМЕРЬ**  
этот рецепт  
на своём фасаде  
прямо сейчас



Защитное покрытие используется на всех представленных материалах

Партнёр компании «Ю-Пласт»

Строительная компания  
«Строй Точка»

г. Кострома, Россия



### Сила двух материалов

Сочетание клинкера с панелями под грубое необработанное дерево вертикального монтажа создаёт выразительный контраст фактур и оттенков

### Разделитель (120 мм), белый

Чётко зонировует фасад, аккуратно стыкует направления сайдинга и сохраняет необходимый вентиляционный зазор

### Доборный наружный угол, белый:

**Наружный угол Добор** (50 мм) (110 мм)

Комбинированное решение для оформления наружных углов увеличенной ширины: точно стыкует панели, сохраняет идеальную геометрию и подчёркивает чистоту линий. Белый угол усиливает архитектурную графику фасада и делает его более выразительным и аккуратным

# Летние контрасты



## СИСТЕМА ПОЛНОГО ЦИКЛА

готовых фасадных решений для нового домостроения

**Фасад:** Планкен | Кленовый

**Фасад:** Рейка фасадная | Угольный

**Аксессуары для сайдинга:** Кленовый, Угольный

Фасад построен на сочетании двух древесных фактур, смонтированных в едином вертикальном направлении. Светлый оттенок формирует тёплую основу и наполняет дом естественным светом, а более глубокий графитовый тон добавляет выразительность и собирает архитектуру в чёткий силуэт.

Единый ритм линий усиливает ощущение высоты и делает объём стройным и аккуратным. Контраст светлой и тёмной древесины создаёт живую игру оттенков, сохраняя природную гармонию и современную сдержанность образа.



**Планкен**  
Кленовый

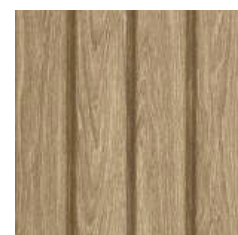

Длина: 3000 мм

Рабочая ширина: 240 мм

Количество в упаковке: 10 шт.

Размер упаковки: 3025 x 275 x 110 мм

Вес брутто: 19,6 кг

Квадратура в одной упаковке: 7,2 м<sup>2</sup>

Квадратура одной панели: 0,72 м<sup>2</sup>



**Рейка фасадная**  
Угольный

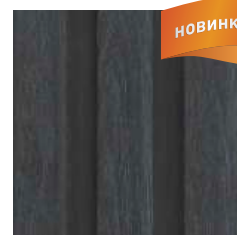

новинка



Длина: 3000 мм

Рабочая ширина: 275 мм

Количество в упаковке: 10 шт.

Размер упаковки: 3030 x 320 x 100 мм

Вес брутто: 20,4 кг

Квадратура в одной упаковке: 8,25 м<sup>2</sup>

Квадратура одной панели: 0,825 м<sup>2</sup>

Защитное покрытие используется на всех представленных материалах



Формула Защиты Цвета  
УР



Партнёр компании «Ю-Пласт»

Авторский проект

СТ «Флора Сад», 77, Минский р-н, Беларусь



**Околооконная планка** (138 мм), белый

Предназначена для корректного оформления оконных проёмов. Формирует точный узел примыкания и учитывает температурные подвижки материала. Белый контур усиливает графику фасада, делает линии чище и придаёт дому более завершённый и благородный вид

**Комбинирование материалов**

Сочетание контрастных оттенков формирует современный, динамичный характер фасада. Вертикальный монтаж визуально вытягивает дом вверх, придавая ему стройность, лёгкость и выразительный, уверенный образ

# Каменный утёс



## СИСТЕМА ПОЛНОГО ЦИКЛА

готовых фасадных решений для нового домостроения

**Фасад:** Таганай | Высокогорный

**Фасад:** Клинкер Нордик | Лава

**Фасад:** Планкен | Седой

**Цоколь:** Таганай | Таёжный

**Декоративные профили:** Белый

Каменная фактура в цокольной части визуально заземляет дом и связывает его с природным окружением, создавая ощущение устойчивости и надёжности. Светлый камень основной части фасада делает дом визуально лёгким и открытым, подчёркивая его пропорции и архитектуру.

Вертикальные акценты на углах добавляют фасаду ритм и архитектурную выразительность, а тёплая древесная фактура входных зон смягчает камень и формирует ощущение уюта. Белые декоративные элементы Ю-Пласт Декор объединяют разные материалы в цельную композицию, подчёркивая чистоту линий и аккуратность фасада.



**Таганай**  
Высокогорный



Длина: 1950 мм

Рабочая ширина: 290 мм

Количество в упаковке: 15 шт.

Размер упаковки: 2080 x 325 x 180 мм

Вес брутто: 21,6 кг

Квадратура в одной упаковке: 8,55 м<sup>2</sup>

Квадратура одной панели: 0,57 м<sup>2</sup>



**Клинкер Нордик**  
Лава



Длина: 1950 мм

Рабочая ширина: 292 мм

Количество в упаковке: 15 шт.

Размер упаковки: 2105 x 340 x 250 мм

Вес брутто: 21,0 кг

Квадратура в одной упаковке: 8,55 м<sup>2</sup>

Квадратура одной панели: 0,57 м<sup>2</sup>



**Планкен**  
Седой

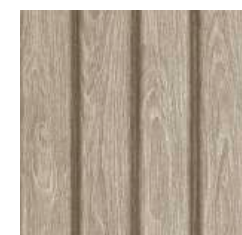

Длина: 3000 мм

Рабочая ширина: 240 мм

Количество в упаковке: 10 шт.

Размер упаковки: 3025 x 275 x 110 мм

Вес брутто: 19,6 кг

Квадратура в одной упаковке: 7,2 м<sup>2</sup>

Квадратура одной панели: 0,72 м<sup>2</sup>



**Таганай**  
Таёжный



Длина: 1950 мм

Рабочая ширина: 292 мм

Количество в упаковке: 15 шт.

Размер упаковки: 2080 x 325 x 180 мм

Вес брутто: 21,6 кг

Квадратура в одной упаковке: 8,55 м<sup>2</sup>

Квадратура одной панели: 0,57 м<sup>2</sup>



Защитное покрытие используется на всех представленных материалах

Партнёр компании «Ю-Пласт»

Строительная компания  
«РОЩА» (ООО «Ясеневка»)

г. Ярославль, Россия

строительная компания  
**РОЩА**



**Доборный наружный угол, белый:**

**Наружный угол Добор** (50 мм) (110 мм)

Комбинированное решение для оформления наружных углов увеличенной ширины, которое позволяет точно состыковать панели и сохранить правильную геометрию. Подчёркивает линии фасада и усиливает его архитектурную выразительность

**Многослойное фасадное решение**

Специально разработанные профили Ю-Пласт Декор помогают легко объединить четыре различных материала, разный монтаж в единую композицию, сохраняя чёткую архитектуру, гармонию линий и продуманный образ фасада

# Шёпот леса



## СИСТЕМА ПОЛНОГО ЦИКЛА

готовых фасадных решений  
для нового домостроения

**Фасад:** Планкен | Угольный

**Фасад:** Планкен | Кленовый

**Аксессуары для сайдинга:** Угольный, Кленовый

Тёмный графит задаёт фасаду чёткий ритм и подчёркивает архитектуру дома, делая силуэт собранным и выразительным. Его направление формирует характер и добавляет ощущение глубины, особенно ощутимой при боковом свете.

Тёплый древесный оттенок в горизонтали смягчает строгость и вносит ощущение уюта, создавая визуальный баланс между формой и настроением. Контраст направлений делает фасад живым и многослойным, а дом современным, но при этом спокойным и комфортным для жизни.



**Планкен**  
Угольный



**универсальный монтаж**

Длина: **3000 мм**  
Рабочая ширина: **240 мм**  
Количество в упаковке: **10 шт.**  
Размер упаковки: **3025 x 275 x 110 мм**  
Вес брутто: **19,6 кг**  
Квадратура в одной упаковке: **7,2 м<sup>2</sup>**  
Квадратура одной панели: **0,72 м<sup>2</sup>**



**Планкен**  
Кленовый

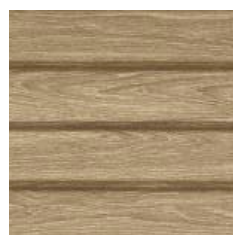

**универсальный монтаж**

Длина: **3000 мм**  
Рабочая ширина: **240 мм**  
Количество в упаковке: **10 шт.**  
Размер упаковки: **3025 x 275 x 110 мм**  
Вес брутто: **19,6 кг**  
Квадратура в одной упаковке: **7,2 м<sup>2</sup>**  
Квадратура одной панели: **0,72 м<sup>2</sup>**

Защитное покрытие  
используется на всех  
представленных  
материалах

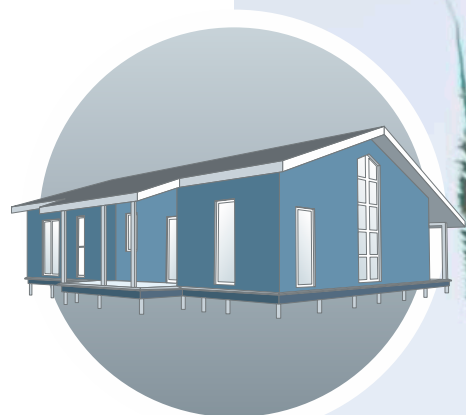

Партнёр компании «Ю-Пласт»

«Дома Поволжья» ООО

г. Йошкар-Ола, Республика  
Марий Эл, Россия



### Контраст направлений и цвета

Сочетание горизонтальной и вертикальной фактур в контрастных оттенках формирует чёткий, современный ритм фасада. Вертикаль визуально добавляет высоты, горизонталь усиливает ощущение устойчивости, а разница цветов подчёркивает архитектуру и собирает дом в выразительный, уверенный образ

### Аксессуары для сайдинга в цвет коллекции

Профили и доборные элементы точно подобраны под оттенки коллекции, поэтому фасад выглядит цельно и аккуратно. Цветовое совпадение сохраняет чистоту линий и формирует единый, профессионально выверенный образ дома

# Тихий бор



## СИСТЕМА ПОЛНОГО ЦИКЛА

готовых фасадных решений для нового домостроения

- Фасад:** Щепа | Седой дуб
- Фасад:** Планкен | Янтарный
- Цоколь:** Кирпич | Графитовый
- Аксессуары для сайдинга:** Графитовый

Серая древесная фактура формирует мягкий, спокойный фон фасада, словно выцветшая кора северных деревьев. Горизонтальный ритм придаёт дому устойчивость, а оттенок звучит сдержанно и благородно.

Графитовый кирпич в цокольной части заземляет композицию и добавляет глубину, создавая ощущение надёжной основы. Тёплые янтарные акценты у окон вносят мягкое свечение, словно лучи солнца в прохладном бору. В результате фасад выглядит естественно, гармонично и уверенно, с характером, но без излишней демонстративности.

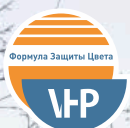

Защитное покрытие используется на всех представленных материалах

Партнёр компании «Ю-Пласт»

«EVA Групп» ООО

г. Кострома, Россия



### Хокла

Щепа  
Седой дуб



Длина: 2000 мм

Рабочая ширина: 206 мм

Количество в упаковке: 16 шт.

Размер упаковки: 2050 x 245 x 150 мм

Вес брутто: 16,0 кг

Квадратура в одной упаковке: 6,56 м<sup>2</sup>

Квадратура одной панели: 0,41 м<sup>2</sup>

### тимберблок

Планкен  
Янтарный

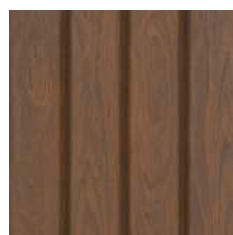

Длина: 3000 мм

Рабочая ширина: 240 мм

Количество в упаковке: 10 шт.

Размер упаковки: 3025 x 275 x 110 мм

Вес брутто: 19,6 кг

Квадратура в одной упаковке: 7,2 м<sup>2</sup>

Квадратура одной панели: 0,72 м<sup>2</sup>

### СТОУН ХАУС

Кирпич  
Графитовый



Длина: 3025 мм

Рабочая ширина: 230 мм

Количество в упаковке: 10 шт.

Размер упаковки: 3190 x 280 x 95 мм

Вес брутто: 17,9 кг

Квадратура в одной упаковке: 6,95 м<sup>2</sup>

Квадратура одной панели: 0,695 м<sup>2</sup>

### Наружный угол (50 мм), графитовый

Помогает собрать кровлю, водосток, отливы, софиты и веранду в один цельный образ, подчёркивая линии фасада и придавая проекту аккуратную, современную графику

### Комбинация трёх фактур

Сочетание двух разных древесных фактур с кирпичом делает фасад живым и небанальным, а вертикальная вставка по всей высоте окон визуально вытягивает стены. Разное направление монтажа – горизонтальная Щепа с Кирпичом и вертикальный Планкен – задаёт выразительный ритм и динамику дому

# Северный простор



## СИСТЕМА ПОЛНОГО ЦИКЛА

готовых фасадных решений  
для нового домостроения

**Фасад:** Ель | Скандинавская

**Фасад:** Планкен | Угольный

**Цоколь:** Кирпич | Графитовый

**Аксессуары для сайдинга:** Графитовый

Стильный чёрно-белый фасад – светлые горизонтальные плоскости создают ощущение спокойствия и простора, напоминая о природной древесине и задавая дому лёгкий, свежий образ. Они визуально расширяют фасад и делают объём воздушным и открытым.

Вертикальный графитовый акцент собирает архитектуру и формирует выразительный центр композиции. Контраст направлений добавляет фасаду глубину и ритм, а тёплые элементы входной зоны и светлые декоративные детали аккуратно завершают образ, сохраняя баланс между современностью и природной мягкостью.

тимберблок

**Ель**  
Скандинавская



горизонтальный  
МОНТАЖ

Длина: 3050 мм

Рабочая ширина:  
230 мм

Количество  
в упаковке: 10 шт.

Размер упаковки:  
3080 x 270 x 70 мм

Вес брутто: 14,6 кг

Квадратура в одной  
упаковке: 7,02 м<sup>2</sup>

Квадратура одной  
панели: 0,702 м<sup>2</sup>

тимберблок

**Планкен**  
Угольный



универсальный  
МОНТАЖ

Длина: 3000 мм

Рабочая ширина:  
240 мм

Количество  
в упаковке: 10 шт.

Размер упаковки:  
3025 x 275 x 110 мм

Вес брутто: 19,6 кг

Квадратура в одной  
упаковке: 7,2 м<sup>2</sup>

Квадратура одной  
панели: 0,72 м<sup>2</sup>

СТОУН  
ХАУС

**Кирпич**  
Графитовый



горизонтальный  
МОНТАЖ

Длина: 3025 мм

Рабочая ширина:  
230 мм

Количество  
в упаковке: 10 шт.

Размер упаковки:  
3190 x 280 x 95 мм

Вес брутто: 17,9 кг

Квадратура в одной  
упаковке: 6,95 м<sup>2</sup>

Квадратура одной  
панели: 0,695 м<sup>2</sup>



Защитное покрытие  
используется на всех  
представленных  
материалах

Партнёр компании «Ю-Пласт»

**Karkashome**

г. Минск, Беларусь



### Выделение центральной зоны контрастным материалом

Контрастное выделение  
центральной зоны фасада  
притягивает взгляд  
и подчёркивает  
архитектурную идею дома,  
делая композицию  
более выразительной  
и запоминающейся

### Баланс трёх материалов

Контраст двух древесных  
фактур с кирпичом формирует  
многослойный, продуманный  
образ фасада. А сочетание  
горизонтальной Ели  
с Кирпичом и вертикального  
Планкена формирует чёткую  
архитектурную структуру  
и современный характер дома

# Туманный горизонт



## СИСТЕМА ПОЛНОГО ЦИКЛА

готовых фасадных решений для нового домостроения

**Фасад:** Карьяла | Туманный фьорд

**Фасад:** Рейка фасадная | Дуб золотой

**Цоколь:** Клинкер Нордик | Графитовый

**Аксессуары для сайдинга:** Янтарный, Графитовый

Широкая горизонтальная доска в холодном сером оттенке формирует основную плоскость фасада и задаёт ощущение монолитности. За счёт выраженной фактуры поверхность выглядит живой и глубокой, мягко реагируя на свет и подчёркивая протяжённую, спокойную архитектуру дома.

Вертикальные янтарные акценты добавляют тепла и создают выразительный контраст направлений, собирая композицию и выделяя ключевые зоны фасада. Графитовый цоколь с клинкерным кирпичом гармонирует с графитовыми декоративными профилями, визуально заземляет дом, усиливая ощущение устойчивости и завершенности образа.



Защитное покрытие используется на всех представленных материалах

Партнёр компании «Ю-Пласт»

ООО «Торнадо»

г. Иваново, Россия



### Хокла

**Карьяла**  
Туманный фьорд



Длина: 1970 мм

Рабочая ширина: 180 мм

Количество в упаковке: 16 шт.

Размер упаковки: 2040 x 240 x 150 мм

Вес брутто: 16,4 кг

Квадратура в одной упаковке: 5,68 м<sup>2</sup>

Квадратура одной панели: 0,355 м<sup>2</sup>

### тимберблок

**Рейка фасадная**  
Дуб золотой

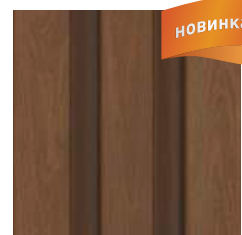

Длина: 3000 мм

Рабочая ширина: 275 мм

Количество в упаковке: 10 шт.

Размер упаковки: 3030 x 320 x 100 мм

Вес брутто: 20,4 кг

Квадратура в одной упаковке: 8,25 м<sup>2</sup>

Квадратура одной панели: 0,825 м<sup>2</sup>

### СТОУН ХАУС

**Клинкер Нордик**  
Графитовый

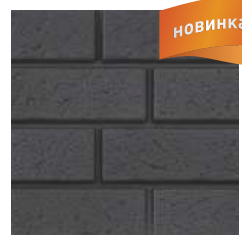

Длина: 1950 мм

Рабочая ширина: 292 мм

Количество в упаковке: 15 шт.

Размер упаковки: 2105 x 340 x 250 мм

Вес брутто: 21,0 кг

Квадратура в одной упаковке: 8,55 м<sup>2</sup>

Квадратура одной панели: 0,57 м<sup>2</sup>

## Выразительные аксессуары

Графитовые углы позволяют выделить необычную архитектуру дома, а коричневые аксессуары в цвет вертикального Планкена придают глубину и объём внутренней части фасада, добавляя шарма и эстетики

## Многослойный фасад

Комплиментарные оттенки усиливают друг друга и формируют гармоничную цветовую систему. Смена фактур и направлений монтажа создаёт чёткий ритм, добавляя фасаду глубину и архитектурную выразительность

# Северный берег



## СИСТЕМА ПОЛНОГО ЦИКЛА

готовых фасадных решений  
для нового домостроения

**Фасад:** Скандинавия | Туманный фьорд

**Фасад:** Планкен | Кленовый

**Цоколь:** Профильный лист

**Аксессуары для сайдинга:** Туманный фьорд, Кленовый

Спокойный серо-холодный оттенок панелей с вертикальным ритмом формирует чистую архитектурную основу и подчёркивает высоту дома. Поверхность выглядит естественно и сдержанно, мягко реагируя на зимний свет и создавая ощущение северной тишины.

Тёплые древесные акценты во входных зонах добавляют мягкость и уют, словно свет в доме среди снежного пейзажа. Контраст прохладной базы и янтарных вставок делает фасад гармоничным и живым – современным и по-настоящему тёплым.

### Хокла

Скандинавия  
Туманный фьорд

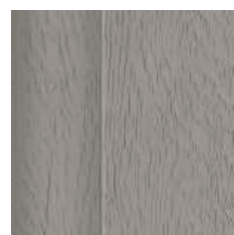

Длина: 1950 мм

Рабочая ширина:  
197 мм

Количество  
в упаковке: 16 шт.

Размер упаковки:  
2040 x 240 x 140 мм

Вес брутто: 19,3 кг

Квадратура в одной  
упаковке: 6,15 м<sup>2</sup>

Квадратура одной  
панели: 0,384 м<sup>2</sup>

### тимберблок

Планкен  
Кленовый

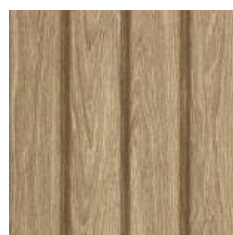

Длина: 3000 мм

Рабочая ширина:  
240 мм

Количество  
в упаковке: 10 шт.

Размер упаковки:  
3025 x 275 x 110 мм

Вес брутто: 19,6 кг

Квадратура в одной  
упаковке: 7,2 м<sup>2</sup>

Квадратура одной  
панели: 0,72 м<sup>2</sup>

Защитное покрытие  
используется на всех  
представленных  
материалах



Партнёр компании «Ю-Пласт»

«Дома Поволжья» ООО

г. Йошкар-Ола, Республика  
Марий Эл, Россия



### Комбинация широкой и узкой деревянных фактур

Разная ширина панелей  
тонко дополняет друг друга,  
формирует чёткий ритм,  
делая образ более  
динамичным, продуманным  
и профессионально  
собранным

### Наружный угол (74 мм), седой

Точно подобранный  
оттенок аксессуаров  
помогает выстроить  
продуманную цветовую  
логику фасада. Угол  
в цвет светлого  
материала подчёркивает  
оттенок и фактуру соседних  
панелей и собирает  
композицию в цельный,  
аккуратный образ

# Полуночная тень



## СИСТЕМА ПОЛНОГО ЦИКЛА

готовых фасадных решений для нового домостроения

**Фасад:** Планкен | Угольный

**Фасад:** Планкен | Кленовый

**Цоколь:** Кирпич | Графитовый

**Аксессуары для сайдинга:** Кленовый, Угольный

Глубокий графитовый оттенок формирует выразительную основу фасада и подчёркивает строгую геометрию дома. Вертикальный ритм усиливает высоту и делает архитектуру собранной, эффектно обрамляя панорамное остекление и линию кровли.

Тёплый янтарный акцент смягчает графичность и добавляет ощущение уюта. Входная зона, выделенная горизонтальной фактурой, визуально увеличивает, но не перегружает фасад, делает его многослойным. Графитовый цоколь завершает композицию, придавая дому устойчивость и аккуратную архитектурную завершенность.



**Планкен**  
Угольный



Длина: 3000 мм

Рабочая ширина: 240 мм

Количество в упаковке: 10 шт.

Размер упаковки: 3025 x 275 x 110 мм

Вес брутто: 19,6 кг

Квадратура в одной упаковке: 7,2 м<sup>2</sup>

Квадратура одной панели: 0,72 м<sup>2</sup>



**Планкен**  
Кленовый

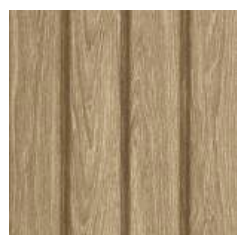

Длина: 3000 мм

Рабочая ширина: 240 мм

Количество в упаковке: 10 шт.

Размер упаковки: 3025 x 275 x 110 мм

Вес брутто: 19,6 кг

Квадратура в одной упаковке: 7,2 м<sup>2</sup>

Квадратура одной панели: 0,72 м<sup>2</sup>



**Кирпич**  
Графитовый



Длина: 3025 мм

Рабочая ширина: 230 мм

Количество в упаковке: 10 шт.

Размер упаковки: 3190 x 280 x 95 мм

Вес брутто: 17,9 кг

Квадратура в одной упаковке: 6,95 м<sup>2</sup>

Квадратура одной панели: 0,695 м<sup>2</sup>

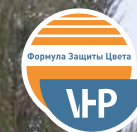

Защитное покрытие используется на всех представленных материалах

Партнёр компании «Ю-Пласт»

«Дома Поволжья» ООО

г. Йошкар-Ола, Республика Марий Эл, Россия



### Акцентная входная группа на открытой веранде

Объединяет фасад и пространство веранды в единую архитектурную композицию. Переключается со вставками на стенах и опорами, усиливая целостность образа и создавая продуманный, гармоничный характер дома

### Комбинация трёх материалов

Две контрастные вертикальные древесные фактуры в сочетании с чёрным кирпичом создают сильный архитектурный акцент. Цвет и направление монтажа работают в связке, формируя современный, динамичный и уверенный образ фасада

# Тёплый вечер



## СИСТЕМА ПОЛНОГО ЦИКЛА

готовых фасадных решений для нового домостроения

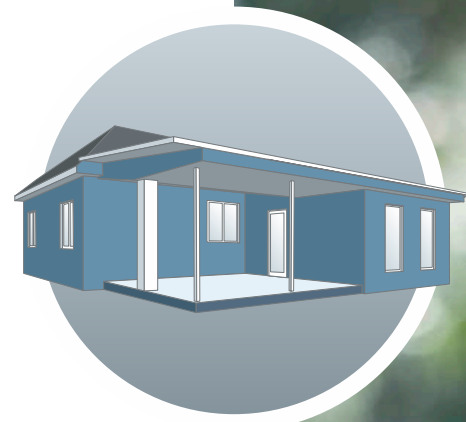

- Фасад:** Клинкер Балтик | Магма
- Фасад:** Планкен | Янтарный
- Цоколь:** Кирпич | Коричневый
- Декоративные профили:** Коричневый

Клинкер в красно-коричневом оттенке формирует основную гамму фасада и создаёт ощущение надёжности и основательности. Тёплый кирпич делает дом визуально плотным и устойчивым, придавая ему спокойную, классическую выразительность.

Более глубокий коричневый цоколь усиливает ощущение прочной основы, а янтарная фактура входной группы добавляет мягкий свет и уют. Коричневые декоративные элементы аккуратно связывают все оттенки между собой, формируя цельный, гармоничный и по-настоящему загородный образ

**Клинкер Балтик**  
Магма



Длина: 1950 мм  
Рабочая ширина: 292 мм  
Количество в упаковке: 15 шт.  
Размер упаковки: 2105 x 340 x 250 мм  
Вес брутто: 21,0 кг

Квадратура в одной упаковке: 8,55 м<sup>2</sup>  
Квадратура одной панели: 0,57 м<sup>2</sup>

**Планкен**  
Янтарный



Длина: 3000 мм  
Рабочая ширина: 240 мм  
Количество в упаковке: 10 шт.  
Размер упаковки: 3025 x 275 x 110 мм  
Вес брутто: 19,6 кг

Квадратура в одной упаковке: 7,2 м<sup>2</sup>  
Квадратура одной панели: 0,72 м<sup>2</sup>

**Кирпич**  
Коричневый



Длина: 3025 мм  
Рабочая ширина: 230 мм  
Количество в упаковке: 10 шт.  
Размер упаковки: 3190 x 280 x 95 мм  
Вес брутто: 17,9 кг

Квадратура в одной упаковке: 6,95 м<sup>2</sup>  
Квадратура одной панели: 0,695 м<sup>2</sup>



Защитное покрытие используется на всех представленных материалах

Партнёр компании «Ю-Пласт»

7 элемент  
(«СтройКаркасКомплект» 000)

г. Барановичи, Беларусь



### Гармония в одном оттенке

Из разных по фактуре материалов, близких по тону, можно создать выразительный монохромный фасад. Такая комбинация формирует объём и глубину, сохраняя спокойный, цельный и архитектурно выверенный образ дома

### Элементы Ю-Пласт Декор коричневого цвета

Коричневые элементы Ю-Пласт Декор мягко усиливают тёплую монохромную палитру фасада. Они связывают разные фактуры между собой и сохраняют цельную, выверенную цветовую тональность дома

# Светлый утёс



## СИСТЕМА ПОЛНОГО ЦИКЛА

готовых фасадных решений для нового домостроения

**Фасад:** Таганай | Высокогорный

**Фасад:** Планкен | Угольный

**Аксессуары для сайдинга:** Высокогорный, Угольный

Светлая каменная фактура создаёт ощущение свежести и простора, словно дом стоит на открытом плато. Поверхность выглядит естественно и спокойно, мягко реагируя на дневной свет и подчёркивая чистоту архитектурных линий.

Вертикальный угольный акцент добавляет глубину и графичность, зрительно увеличивая высоту окон. Контраст светлого камня и тёмной вертикали делает фасад собранным и современным, сохраняя при этом природную сдержанность и ощущение устойчивости.

СТОУН  
ХАУС

**Таганай**  
Высокогорный



горизонтальный  
МОНТАЖ

Длина: 1950 мм

Рабочая ширина:  
290 мм

Количество  
в упаковке: 15 шт.

Размер упаковки:  
2080 x 325 x 180 мм

Вес брутто: 21,6 кг

Квадратура в одной  
упаковке: 8,55 м<sup>2</sup>

Квадратура одной  
панели: 0,57 м<sup>2</sup>

тимберблок

**Планкен**  
Угольный



универсальный  
МОНТАЖ

Длина: 3000 мм

Рабочая ширина:  
240 мм

Количество  
в упаковке: 10 шт.

Размер упаковки:  
3025 x 275 x 110 мм

Вес брутто: 19,6 кг

Квадратура в одной  
упаковке: 7,2 м<sup>2</sup>

Квадратура одной  
панели: 0,72 м<sup>2</sup>

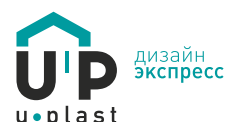

**ПРИМЕРЬ**  
этот рецепт  
на своём фасаде  
прямо сейчас

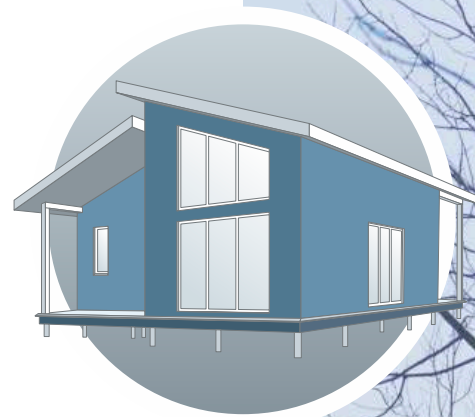

Защитное покрытие  
используется на всех  
представленных  
материалах



Партнёр компании «Ю-Пласт»

«Дома Поволжья» ООО

г. Йошкар-Ола, Республика  
Марий Эл, Россия



## Контраст двух материалов

Смелое сочетание разных по цвету и фактуре материалов формирует яркий, современный характер фасада. Контраст вертикали и горизонтали задаёт чёткий ритм, а декоративные вставки визуально вытягивают стены, усиливая динамику и сохраняя цельность композиции

## Софит Про, графитовый

Графитовый софит по всему периметру дома и на террасе добавляет фасаду глубину и завершенность, органично поддерживая остальные материалы. При этом надёжно защищает подкровельное пространство, обеспечивает вентиляцию и продлевает срок службы конструкции

# Ночная тишина



## СИСТЕМА ПОЛНОГО ЦИКЛА

готовых фасадных решений  
для нового домостроения

**Фасад:** Рейка фасадная | Угольный

**Декоративные профили:** Белый

Глубокий угольный оттенок с вертикальным ритмом формирует выразительную основу фасада и подчёркивает архитектурную геометрию дома. Тёмная поверхность создаёт ощущение глубины и делает объём собранным, особенно эффектно работая в контрасте со светом.

Белые декоративные элементы Ю-Пласт Декор формируют чёткий каркас фасада, выделяют линии кровли, углы и проёмы. Контраст тёмной базы и чистого белого создаёт графичный, современный образ – строгий, аккуратный и архитектурно завершённый.



**Рейка фасадная**  
Угольный

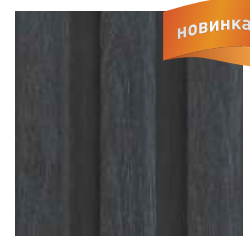

Длина: 3000 мм

Рабочая ширина:  
275 мм

Количество  
в упаковке: 10 шт.

Размер упаковки:  
3030 x 320 x 100 мм

Вес брутто: 20,4 кг

Квадратура в одной  
упаковке: 8,25 м<sup>2</sup>

Квадратура одной  
панели: 0,825 м<sup>2</sup>

Архитектурная система  
для точной стыковки  
и зонирования фасада  
**Ю-Пласт Декор**



Защитное покрытие  
используется на всех  
представленных  
материалах

Партнёр компании «Ю-Пласт»

«100 Домов» 000

г. Брест, Беларусь



**Межэтажный карниз, белый:**

**Галтель (65 мм)**  
**Разделитель (120 мм)**

Чётко структурирует фасад по уровням, добавляя объём и архитектурную выразительность. Белый карниз подчёркивает линии дома, усиливает эстетику форм и делает образ более статусным и завершённым

**Гармония белых элементов фасада**

Белые элементы Ю-Пласт Декор деликатно оттеняют и подчёркивают даже монотонный фасад, а в сочетании с белой террасой и софитом освежают образ дома и придают ему выразительную эстетику форм

# Тепло пустыни



## СИСТЕМА ПОЛНОГО ЦИКЛА

готовых фасадных решений  
для нового домостроения

**Фасад:** Клинкер Балтик | Пустыня

**Цоколь:** Клинкер Балтик | Магма

**Декоративные профили:** Коричневый

Светлый клинкер в тёплой песочной гамме формирует основную плоскость фасада и наполняет дом мягким солнечным настроением. Оттенок выглядит естественно и спокойно, подчёркивая классическую архитектуру и создавая ощущение света даже в пасмурную погоду.

Более глубокий, насыщенный тон в цокольной части добавляет устойчивости и визуально «заземляет» композицию. Коричневые декоративные элементы объединяют оттенки фасада и кровли в цельный образ – тёплый, уютный и уверенный, с характером загородного дома вне времени.

**Клинкер Балтик  
Пустыня**



Длина: **1950 мм**

Рабочая ширина:  
**292 мм**

Количество  
в упаковке: **15 шт.**

Размер упаковки:  
**2105 x 340 x 250 мм**

Вес брутто: **21,0 кг**

Квадратура в одной  
упаковке: **8,55 м<sup>2</sup>**

Квадратура одной  
панели: **0,57 м<sup>2</sup>**

**Клинкер Балтик  
Магма**



Длина: **1950 мм**

Рабочая ширина:  
**292 мм**

Количество  
в упаковке: **15 шт.**

Размер упаковки:  
**2105 x 340 x 250 мм**

Вес брутто: **21,0 кг**

Квадратура в одной  
упаковке: **8,55 м<sup>2</sup>**

Квадратура одной  
панели: **0,57 м<sup>2</sup>**

Защитное покрытие  
используется на всех  
представленных  
материалах



Партнёр компании «Ю-Пласт»

**7 элемент**  
**(«СтройКаркасКомплект» 000)**

г. Барановичи, Беларусь



### Контраст клинкера

Сочетание контрастных панелей создаёт выразительную глубину и архитектурный ритм фасада. Светлый оттенок формирует основу и добавляет объём, тёмный – расставляет акценты, усиливает графику и придаёт дому солидный, современный характер

### Элементы Ю-Пласт Декор, коричневый

Гармонично объединяют клинкер разных тонов в единую композицию, подчёркивают архитектуру дома и деликатно оттеняют высокий цоколь, усиливая ощущение устойчивости и основательности. Связывают разные материалы в цельный каркас, формируя собранный и гармоничный образ фасада

# Седой берег



## СИСТЕМА ПОЛНОГО ЦИКЛА

готовых фасадных решений для нового домостроения

**Фасад:** Щепа | Седой дуб

**Цоколь:** Клинкер Нордик | Графитовый

**Декоративные профили:** Белый

Древесная фактура в оттенке выдержанного дуба формирует мягкий, спокойный фон фасада. Ритм щепы добавляет глубину и естественность, создавая ощущение дома, который органично вписан в ландшафт и выглядит уверенно вне времени.

Графитовый клинкер в цокольной части визуально заземляет композицию и придаёт ей устойчивость. Белые элементы Ю-Пласт Декор формируют чистый архитектурный контур, подчёркивая линии кровли, проёмы и углы. В результате фасад выглядит гармонично и сдержанно.

### Хокла

Щепа  
Седой дуб

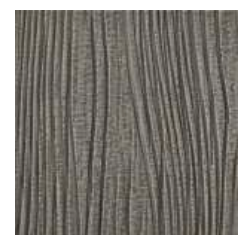

Длина: 2000 мм

Рабочая ширина: 206 мм

Количество в упаковке: 16 шт.

Размер упаковки: 2050 x 245 x 150 мм

Вес брутто: 16,0 кг

Квадратура в одной упаковке: 6,56 м<sup>2</sup>

Квадратура одной панели: 0,41 м<sup>2</sup>

### СТОУН ХАУС

Клинкер Нордик  
Графитовый

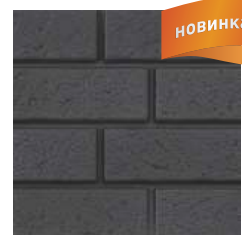

Длина: 1950 мм

Рабочая ширина: 292 мм

Количество в упаковке: 15 шт.

Размер упаковки: 2105 x 340 x 250 мм

Вес брутто: 21,0 кг

Квадратура в одной упаковке: 8,55 м<sup>2</sup>

Квадратура одной панели: 0,57 м<sup>2</sup>



**ПРИМЕРЬ**  
этот рецепт  
на своём фасаде  
прямо сейчас



Защитное покрытие используется на всех представленных материалах

Партнёр компании «Ю-Пласт»

«100 Домов» ООО

г. Брест, Беларусь



### Комбинация двух фактур

Серая Щепа с выразительной текстурой древесины в сочетании с графитовым Кирпичом создаёт глубокий современный контраст. Древесная фактура смягчает строгую геометрию кирпича, а графит подчёркивает линии кровли, формируя цельный и уверенный образ дома

### Широкий доборный наружный угол, белый:

**Наружный угол (50 мм) Добор (170 мм)**

Массивный широкий угол формирует визуально прочный каркас дома и подчёркивает его геометрию. Белые профили Ю-Пласт Декор вытягивают фасад по высоте, усиливают графику линий и делают даже простой дом более выразительным, аккуратным и архитектурно собранным

# Солнечный бор



## СИСТЕМА ПОЛНОГО ЦИКЛА

готовых фасадных решений для нового домостроения

**Фасад:** Щепа | Натуральный орех

**Фасад:** Колор | Ирландский мох

**Фасад:** Планкен | Кленовый

**Декоративные профили:** Белый

Глубокий зелёный оттенок основной плоскости формирует спокойную природную базу и мягко вписывает дом в хвойное окружение. Поверхность выглядит естественно и живо, создавая ощущение прохлады в лесной тишине.

Фронтон в тёплом древесном оттенке добавляет мягкий контраст и подчёркивает архитектурную форму кровли. Акценты в зоне окон усиливают глубину фасада, а белые декоративные элементы аккуратно оформляют линии и углы, объединяя оттенки в гармоничный, светлый образ.



### Хокла

**Щепа**  
Натуральный орех

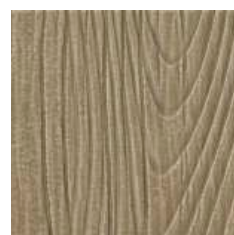

Длина: 2000 мм

Рабочая ширина: 206 мм

Количество в упаковке: 16 шт.

Размер упаковки: 2050 x 245 x 150 мм

Вес брутто: 16,0 кг

Квадратура в одной упаковке: 6,56 м<sup>2</sup>

Квадратура одной панели: 0,41 м<sup>2</sup>

### Хокла

**Колор**  
Ирландский мох

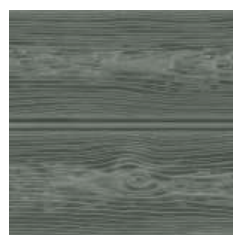

Длина: 2000 мм

Рабочая ширина: 250 мм

Количество в упаковке: 15 шт.

Размер упаковки: 2250 x 290 x 95 мм

Вес брутто: 17,4 кг

Квадратура в одной упаковке: 7,5 м<sup>2</sup>

Квадратура одной панели: 0,5 м<sup>2</sup>

### тимберблок

**Планкен**  
Кленовый

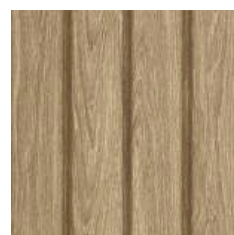

Длина: 3000 мм

Рабочая ширина: 240 мм

Количество в упаковке: 10 шт.

Размер упаковки: 3025 x 275 x 110 мм

Вес брутто: 19,6 кг

Квадратура в одной упаковке: 7,2 м<sup>2</sup>

Квадратура одной панели: 0,72 м<sup>2</sup>



Защитное покрытие используется на всех представленных материалах

Партнёр компании «Ю-Пласт»

**Karkashome**

г. Минск, Беларусь



### Межэтажный карниз, белый:

**Галтель** (65 мм)  
**Разделитель** (120 мм)

Межэтажный карниз объединяет две разнотонные древесные фактуры, выстраивая чёткую архитектурную логику фасада. Подчёркивает каждую фактуру, усиливает глубину композиции и делает переход между материалами аккуратным и профессионально выверенным

### Грамотное деление фасада

Два материала делят фасад по принципу золотого сечения, создавая выверенные пропорции. Это не простое разделение «низ-верх», а продуманная композиция, которая усиливает архитектурную выразительность и придаёт дому современный, статусный характер

# Вечерняя прохлада



## СИСТЕМА ПОЛНОГО ЦИКЛА

готовых фасадных решений для нового домостроения

**Фасад:** Карьяла | Туманный фьорд

**Цоколь:** Кирпич | Графитовый

**Декоративные профили:** Белый

Спокойный серо-холодный оттенок задаёт характер дому и подчёркивает его архитектуру. Широкие горизонтальные линии усиливают ощущение устойчивости, а мягкий тон естественно раскрывается при разном освещении, создавая ощущение лёгкой вечерней прохлады.

Графитовая отделка в нижней части придаёт композиции основательность и визуальный вес. Белый декор аккуратно обрамляет проёмы и конструктивные элементы, выстраивая чёткую геометрию. Образ получается сдержанным, чистым и гармоничным.

### Хокла

Карьяла  
Туманный фьорд



Длина: 1970 мм

Рабочая ширина: 180 мм

Количество в упаковке: 16 шт.

Размер упаковки: 2040 x 240 x 150 мм

Вес брутто: 16,4 кг

Квадратура в одной упаковке: 5,68 м<sup>2</sup>

Квадратура одной панели: 0,355 м<sup>2</sup>

### СТОУН ХАУС

Кирпич  
Графитовый



Длина: 3025 мм

Рабочая ширина: 230 мм

Количество в упаковке: 10 шт.

Размер упаковки: 3190 x 280 x 95 мм

Вес брутто: 17,9 кг

Квадратура в одной упаковке: 6,95 м<sup>2</sup>

Квадратура одной панели: 0,695 м<sup>2</sup>



**ПРИМЕРЬ  
этот рецепт  
на своём фасаде  
прямо сейчас**



Защитное покрытие используется на всех представленных материалах

Партнёр компании «Ю-Пласт»

«ЕВА Групп» ООО  
г. Кострома, Россия



### Комбинация двух материалов

Карьяла с эффектом необработанной доски в сочетании с кирпичом создаёт выразительный контраст живой древесной фактуры и кладки строгой геометрии. Кирпич поддерживает графитовую кровлю, собирая композицию в цельный образ — дом выглядит основательно, но без излишней тяжеловесности

### Доборный наружный угол, белый:

Наружный угол (50 мм)  
Добор (110 мм)

Расширенный угол формирует чёткий архитектурный контур и подчёркивает геометрию фасада без сложных доработок на объекте. Белый профиль переключается с элементами веранды и софитами, водосточной системой и окнами, придаёт дому завершенность, лёгкость и аккуратную графику линий

# Солнечный камень



## СИСТЕМА ПОЛНОГО ЦИКЛА

готовых фасадных решений  
для нового домостроения



**Фасад:** Таганай | Дикий (дек.шов)

**Декоративные профили:** Белый

Тёплая каменная фактура в светлой песочной гамме наполняет дом мягким солнечным настроением. Неровный природный рисунок придаёт поверхности глубину и создаёт ощущение естественной прочности, словно дом сложен из нагретого солнцем камня.

Белые декоративные элементы формируют аккуратный архитектурный каркас, подчёркивая линии углов. Контраст светлого камня и чистого обрамления создаёт устойчивый, тёплый образ.

СТОУН  
ХАУС

**Таганай**  
Дикий (дек.шов)



горизонтальный  
МОНТАЖ

Длина: 1950 мм

Рабочая ширина:  
290 мм

Количество  
в упаковке: 15 шт.

Размер упаковки:  
2080 x 325 x 180 мм

Вес брутто: 21,6 кг

Квадратура в одной  
упаковке: 8,55 м<sup>2</sup>

Квадратура одной  
панели: 0,57 м<sup>2</sup>

Архитектурная система  
для точной стыковки  
и зонирования фасада  
**Ю-Пласт Декор**



Защитное покрытие  
используется на всех  
представленных  
материалах

Партнёр компании «Ю-Пласт»

Строительная компания  
**«Строй Точка»**

г. Кострома, Россия



### Мономатериал с белыми профилями Ю-Пласт Декор

Даже при облицовке одним  
материалом фасад не выглядит  
плоским. Белые профили  
Ю-Пласт Декор, софиты  
и элементы веранды создают  
чёткую графику и добавляют  
объём. Светлые акценты  
визуально облегчают дом,  
делают его более выразительным,  
свежим и архитектурно  
собранным

### Широкий доборный наружный угол, белый:

**Наружный угол** (50 мм)  
**Добор** (170 мм)

Увеличенная ширина угла  
подчёркивает масштаб  
фасада и усиливает его  
геометрию без утяжеления  
образа. Белый профиль  
формирует чёткую рамку  
дома, добавляет высоту  
и создаёт визуально лёгкую  
и выверенную конструкцию

# Тень можжевельника



## СИСТЕМА ПОЛНОГО ЦИКЛА

готовых фасадных решений  
для нового домостроения



**Фасад:** Щепа | Можжевеловый

**Фасад:** Клинкер Нордик | Пепел

**Декоративные профили:** Белый

Древесная фактура в глубоком природном оттенке формирует спокойную, естественную основу дома. Ритм щепы создаёт мягкую игру света и тени, добавляя поверхности объём и ощущение живой текстуры.

Входная зона в прохладной каменной гамме визуально усиливает композицию и придаёт фасаду устойчивость. Белые декоративные элементы подчёркивают геометрию и аккуратно обрамляют углы, формируя цельный, сдержанный и гармоничный образ загородного дома.

### Хокла

**Щепа**  
Можжевеловый

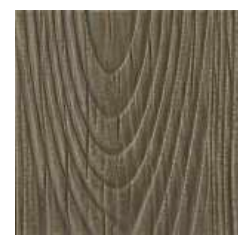

Длина: 2000 мм

Рабочая ширина:  
206 мм

Количество  
в упаковке: 16 шт.

Размер упаковки:  
2050 x 245 x 150 мм

Вес брутто: 16,0 кг

Квадратура в одной  
упаковке: 6,56 м<sup>2</sup>

Квадратура одной  
панели: 0,41 м<sup>2</sup>

### СТОУН ХАУС

**Клинкер Нордик**  
Пепел



Длина: 1950 мм

Рабочая ширина:  
292 мм

Количество  
в упаковке: 15 шт.

Размер упаковки:  
2105 x 340 x 250 мм

Вес брутто: 21,0 кг

Квадратура в одной  
упаковке: 8,55 м<sup>2</sup>

Квадратура одной  
панели: 0,57 м<sup>2</sup>

Защитное покрытие  
используется на всех  
представленных  
материалах



Партнёр компании «Ю-Пласт»

«Терем Запад» 000

г. Барановичи, Беларусь



### Акцентная входная группа

Кирпич в зоне входа  
и на веранде формирует  
выразительный архитектурный  
акцент и повторяется  
с обратной стороны дома.  
Материал объединяет  
разные плоскости фасада,  
усиливает целостность  
композиции и придаёт  
дому продуманный,  
статусный характер

### Сочетание двух материалов

Две разные фактуры  
работают как единая  
система. Каждый материал  
решает свою задачу:  
одна текстура задаёт объём  
и «живость» фасада, вторая  
формирует геометрию  
и графику, обеспечивая  
технологически правильный  
и визуально сильный  
результат

# Золотой луг



## СИСТЕМА ПОЛНОГО ЦИКЛА

готовых фасадных решений для нового домостроения

**Фасад:** Клинкер Нордик | Пепел

**Фасад:** Планкен | Седой

**Цоколь:** Кирпич | Коричневый

**Аксессуары для сайдинга:** Белый

Светлая древесная фактура, уложенная горизонтально, формирует спокойный, интеллигентный образ дома. Мягкий оттенок создаёт ощущение воздуха и подчёркивает природную сдержанность архитектуры.

Центральная зона с кирпичным характером добавляет глубину и визуально собирает композицию, а тёмный цоколь формирует прочную основу. Белые декоративные элементы аккуратно оформляют углы и проёмы, усиливая чистоту линий и объединяя все материалы в цельный, гармоничный фасад.

**Клинкер Нордик**  
Пепел



горизонтальный монтаж

Длина: 1950 мм

Рабочая ширина: 292 мм

Количество в упаковке: 15 шт.

Размер упаковки: 2105 x 340 x 250 мм

Вес брутто: 21,0 кг

Квадратура в одной упаковке: 8,55 м<sup>2</sup>

Квадратура одной панели: 0,57 м<sup>2</sup>

**Планкен**  
Седой

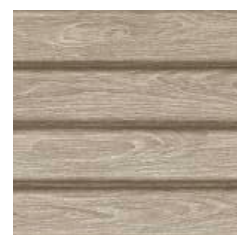

универсальный монтаж

Длина: 3000 мм

Рабочая ширина: 240 мм

Количество в упаковке: 10 шт.

Размер упаковки: 3025 x 275 x 110 мм

Вес брутто: 19,6 кг

Квадратура в одной упаковке: 7,2 м<sup>2</sup>

Квадратура одной панели: 0,72 м<sup>2</sup>

**Кирпич**  
Коричневый



горизонтальный монтаж

Длина: 3025 мм

Рабочая ширина: 230 мм

Количество в упаковке: 10 шт.

Размер упаковки: 3190 x 280 x 95 мм

Вес брутто: 17,9 кг

Квадратура в одной упаковке: 6,95 м<sup>2</sup>

Квадратура одной панели: 0,695 м<sup>2</sup>



Защитное покрытие используется на всех представленных материалах

Партнёр компании «Ю-Пласт»

«Дома Поволжья» ООО

г. Йошкар-Ола, Республика Марий Эл, Россия



### Акцент на центральной зоне

Выделение центральной части фасада отдельным материалом формирует чёткое архитектурное зонирование и задаёт композиционный центр дома. Такой приём балансирует боковые объёмы, усиливает симметрию и делает фасад более структурированным и выразительным

### Комбинация трёх материалов

Материалы подобраны по тону и фактуре так, чтобы фасад воспринимался как единая система без конфликтов по цвету и геометрии. Ритм создаётся за счёт разной ширины и пластики: жёсткая линия Клинкера сочетается с тонким рисунком Планкена. Коричневый Кирпич поддерживает цвет кровли и собирает композицию

# Каменный рельеф



## СИСТЕМА ПОЛНОГО ЦИКЛА

готовых фасадных решений для нового домостроения

**Фронтон:** Таганай | Туманный (дек.шов)

**Фасад:** Таганай | Высокогорный

**Цоколь:** Клинкер Нордик | Графитовый

**Аксессуары для сайдинга:** Графитовый

**Декоративные профили:** Белый

Светлая каменная фактура формирует чистый и сдержанный образ дома, подчёркивая его пропорции и объём. Более глубокий оттенок на фронте усиливает вертикаль и добавляет выразительности верхней части здания, создавая ощущение высоты и свежести.

Графитовая отделка в нижней зоне придаёт композиции устойчивость и визуальный вес. Тёмные углы формируют чёткий контур, а белые разделители аккуратно структурируют фасад, выстраивая гармоничный баланс света и глубины. Результат – современный и спокойный образ вне времени.



**СТОУН ХАУС**  
Таганай  
Туманный (дек.шов)

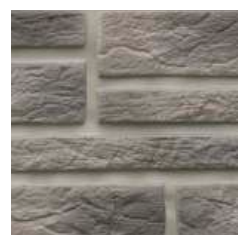

Длина: 1950 мм

Рабочая ширина: 290 мм

Количество в упаковке: 15 шт.

Размер упаковки: 2080 x 325 x 180 мм

Вес брутто: 21,6 кг

Квадратура в одной упаковке: 8,55 м<sup>2</sup>

Квадратура одной панели: 0,57 м<sup>2</sup>

**СТОУН ХАУС**  
Таганай  
Высокогорный



Длина: 1950 мм

Рабочая ширина: 290 мм

Количество в упаковке: 15 шт.

Размер упаковки: 2080 x 325 x 180 мм

Вес брутто: 21,6 кг

Квадратура в одной упаковке: 8,55 м<sup>2</sup>

Квадратура одной панели: 0,57 м<sup>2</sup>

**СТОУН ХАУС**  
Клинкер Нордик  
Графитовый

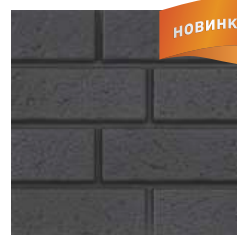

Длина: 1950 мм

Рабочая ширина: 292 мм

Количество в упаковке: 15 шт.

Размер упаковки: 2105 x 340 x 250 мм

Вес брутто: 21,0 кг

Квадратура в одной упаковке: 8,55 м<sup>2</sup>

Квадратура одной панели: 0,57 м<sup>2</sup>



Защитное покрытие используется на всех представленных материалах

Партнёр компании «Ю-Пласт»

ООО «Торнадо»

г. Иваново, Россия



### Контрастный цоколь

Даже при стандартной высоте контрастный цоколь чётко фиксирует фасад и задаёт композиционную основу. Он поддерживает графитовую кровлю, водосточную систему и ступени, собирая все тёмные элементы в единую цветовую и архитектурную логику

### Разделитель (120 мм), белый

Чётко структурирует фасад при зонировании фронтона и основного объёма разными материалами. Позволяет аккуратно соединить оттенки одной коллекции, сохранить вентиляционный зазор и выстроить чистую, архитектурно логичную линию разделения



Коллаборация  
**Ю-Пласт & Сергей Краус**

С 2022 года мы сотрудничаем с архитектором Сергеем Краусом, разделяя его системный подход к дизайну фасада как к продуманной архитектурной композиции.

В рамках партнёрства мы представляем пул реализованных и концептуальных домов, в которых материалы Ю-Пласт раскрываются как полноценный инструмент архитектурного дизайна.

Ателье фасадов частных домов архитектурного дизайнера **Сергея Крауса**

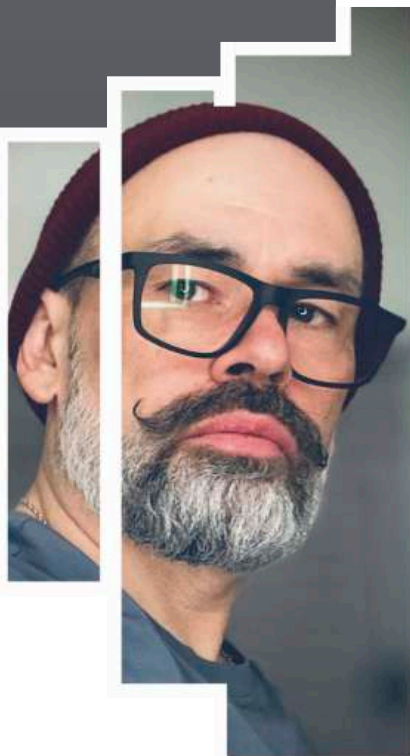

**Ателье фасадов частных домов архитектурного дизайнера Сергея Крауса** уже более 10 лет занимается созданием дизайн-проектов фасадов в актуальных архитектурных стилях. В своих проектах Сергей сочетает разные фактуры сайдинга, визуально и тактильно приближённые к натуральным материалам.

### Сергей Краус:

«В проектах фасадов важно помнить, что сайдинг – не просто фасадный материал. Каждый его вид, будь то фактура под камень или под дерево, имитирует натуральные материалы и открывает возможности сделать каждый дом, каждый проект особенным, уникальным, настроить внешний вид дома на вайб его хозяев».

Коллаборация  
**Ю-Пласт & Сергей Краус**



базовых типов домов



варианта дизайна



цветовых сочетания

Выберите свой дизайн фасада



# Горная долина



## СИСТЕМА ПОЛНОГО ЦИКЛА

готовых фасадных решений для нового домостроения

- Фасад:** Кварцит | Светло-серый
- Фасад:** Ригельный кирпич | Мокко
- Цоколь:** Сланец | Бурый
- Декоративные профили:** Коричневый

Фасад этого дома выполнен в стиле фахверк: тёмные балки собирают пространство в чёткий рисунок, а светлая основа создаёт яркий контраст и раскрывает саму логику конструкции. Каменная поверхность становится чистым холстом, на котором форма читается ясно и свободно, а тёплый коричневый нижний уровень придаёт композиции глубину и уверенную опору.

Именно коричневые декоративные элементы Ю-Пласт Декор выстраивают характерный фахверковый каркас. Они задают ритм линий, связывают уровни между собой и собирают фасад в цельный образ – сдержанный, благородный и наполненный ощущением времени.

### СТОУН ХАУС

#### Кварцит Светло-серый



Длина: 2000 мм  
Рабочая ширина: 250 мм  
Количество в упаковке: 15 шт.  
Размер упаковки: 2150 x 300 x 110 мм  
Вес брутто: 16,8 кг

Квадратура в одной упаковке: 7,5 м<sup>2</sup>

Квадратура одной панели: 0,5 м<sup>2</sup>

### СТОУН ХАУС

#### Ригельный кирпич Мокко

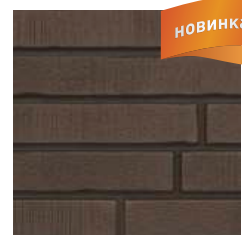

Длина: 1940 мм  
Рабочая ширина: 290 мм  
Количество в упаковке: 14 шт.  
Размер упаковки: 2040 x 330 x 255 мм  
Вес брутто: 20,656 кг

Квадратура в одной упаковке: 7,882 м<sup>2</sup>

Квадратура одной панели: 0,563 м<sup>2</sup>

### СТОУН ХАУС

#### Сланец Бурый



Длина: 2000 мм  
Рабочая ширина: 225 мм  
Количество в упаковке: 15 шт.  
Размер упаковки: 2135 x 285 x 110 мм  
Вес брутто: 16,8 кг

Квадратура в одной упаковке: 6,75 м<sup>2</sup>

Квадратура одной панели: 0,45 м<sup>2</sup>



Защитное покрытие используется на всех представленных материалах

Ателье фасадов Сергея Крауса  
г. Москва, Россия

СК «РОЩА»  
г. Ярославль, Россия

строительная компания  
**РОЩА**



### Контрастный декор

Коричневый Ю-Пласт Декор подчёркивает оконные рамы, широкие наружные углы и элементы в стиле фахверк, добавляя чёткую графику и формируя выразительный архитектурный образ

### Новая коллекция Ригельный кирпич

Современный формат коллекции Ригельный кирпич с вытянутой геометрией задаёт чёткий ритм фасада, визуально расширяет стены и делает архитектуру более аккуратной. Легко комбинируется с другими фактурами и помогает собрать стильный, продуманный образ дома

# Осенний вечер



## СИСТЕМА ПОЛНОГО ЦИКЛА

готовых фасадных решений  
для нового домостроения

**Фасад:** Скандинавия | Песчаный берег

**Фасад:** Щепа | Натуральный орех

**Фасад:** Клинкер Балтик | Магма

**Декоративные профили:** Белый

Насыщенный красно-коричневый оттенок формирует тёплую основу дома и наполняет его ощущением вечернего света. Поверхность выглядит плотной и выразительной, создавая глубину и устойчивость композиции.

Светлая древесная фактура смягчает контраст и добавляет фасаду естественное тепло. Аккуратные углы и разделители выстраивают чёткий ритм линий, объединяя оттенки в гармоничный образ. Дом воспринимается цельным и уютным – словно освещённый мягким светом заката на линии горизонта.

### Хокла

Скандинавия  
Песчаный берег

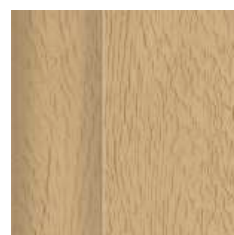

Длина: 1950 мм

Рабочая ширина:  
197 мм

Количество  
в упаковке: 16 шт.

Размер упаковки:  
2040 x 240 x 140 мм

Вес брутто: 19,3 кг

Квадратура в одной  
упаковке: 6,15 м<sup>2</sup>

Квадратура одной  
панели: 0,384 м<sup>2</sup>

### Хокла

Щепа  
Натуральный орех

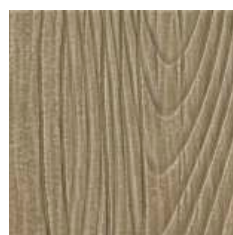

Длина: 2000 мм

Рабочая ширина:  
206 мм

Количество  
в упаковке: 16 шт.

Размер упаковки:  
2050 x 245 x 150 мм

Вес брутто: 16,0 кг

Квадратура в одной  
упаковке: 6,56 м<sup>2</sup>

Квадратура одной  
панели: 0,41 м<sup>2</sup>

### СТОУН ХАУС

Клинкер Балтик  
Магма



Длина: 1950 мм

Рабочая ширина:  
292 мм

Количество  
в упаковке: 15 шт.

Размер упаковки:  
2105 x 340 x 250 мм

Вес брутто: 21,0 кг

Квадратура в одной  
упаковке: 8,55 м<sup>2</sup>

Квадратура одной  
панели: 0,57 м<sup>2</sup>



Защитное покрытие  
используется на всех  
представленных  
материалах

Совместный авторский проект с «Ю-Пласт»

Ателье фасадов Сергея Крауса

г. Москва, Россия

Елена Кочеткова

г. Иваново, Россия



### Дом с разным настроением

Фасад, который работает сразу в двух образах: с одной стороны – устойчивый и основательный, с другой – лёгкий и воздушный.

За счёт продуманного сочетания деревянных фактур и Клинкера легко собрать выразительную архитектуру без сложных решений

### Декоративные профили – основа архитектуры фасада

Декоративные профили Ю-Пласт Декор открывают возможность применения множества архитектурных приёмов: помогают легко оформить подбой кровли, широкие углы и межэтажный карниз, а также гармонично соединить разные фактуры в единую композицию

# Сумеречный склон



## СИСТЕМА ПОЛНОГО ЦИКЛА

готовых фасадных решений  
для нового домостроения



**Фасад:** Рейка фасадная | Угольный

**Фасад:** Клинкер Балтик | Холодный цемент

**Декоративные профили:** Графитовый

Глубокий графит фронтона и вертикальных плоскостей собирает дом в цельный силуэт, словно вычерченный на фоне неба. Линии звучат спокойно и уверенно, создавая ощущение тишины и внутренней силы.

Светлая кирпичная фактура первого уровня мягко подсвечивает композицию, добавляя ей воздуха и глубины. Графитовые элементы, совпадающие с цветом кровли и окон, связывают все детали в единую палитру. Образ получается сдержанным и выразительным – как северный пейзаж перед дождём, строгий и благородный.



**Рейка фасадная**  
Угольный

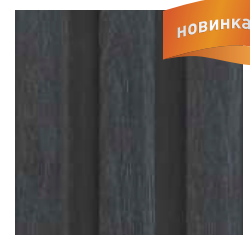

Длина: 3000 мм

Рабочая ширина:  
275 мм

Количество  
в упаковке: 10 шт.

Размер упаковки:  
3030 x 320 x 100 мм

Вес брутто: 20,4 кг

Квадратура в одной  
упаковке: 8,25 м<sup>2</sup>

Квадратура одной  
панели: 0,825 м<sup>2</sup>



**Клинкер Балтик**  
Холодный цемент



Длина: 1950 мм

Рабочая ширина:  
292 мм

Количество  
в упаковке: 15 шт.

Размер упаковки:  
2105 x 340 x 250 мм

Вес брутто: 21,0 кг

Квадратура в одной  
упаковке: 8,55 м<sup>2</sup>

Квадратура одной  
панели: 0,57 м<sup>2</sup>

Защитное покрытие  
используется на всех  
представленных  
материалах



Совместный авторский проект с «Ю-Пласт»

Ателье фасадов Сергея Крауса

г. Москва, Россия

Елена Кочеткова

г. Иваново, Россия



### Безграничные возможности монтажа

Элементы Ю-Пласт Декор с новыми заглушками позволяют реализовать разные направления монтажа. Это даёт больше свободы в дизайне, упрощает работу с нестандартной геометрией и помогает аккуратно завершать сложные узлы

### Декоративные заглушки, графитовый

**Угол наружный для галтели:**  
Формирует аккуратный поворот галтели на углах, делая линию карниза непрерывной и визуально завершённой по всему периметру дома

### Угол наружный для разделителя:

Позволяет корректно выполнить соединение разделителя на углах, сохраняя целостность линий и единую архитектурную логику фасада

# Прибрежный ветер



## СИСТЕМА ПОЛНОГО ЦИКЛА

готовых фасадных решений для нового домостроения

**Фасад:** Скандинавия | Полуночно-синий

**Фасад:** Рейка фасадная | Дуб золотой

**Цоколь:** Кварцит | Светло-серый

**Декоративные профили:** Белый

**Аксессуары для сайдинга:** Коричневый

Светлая каменная основа словно приподнимает дом над землёй, придавая ему лёгкость и спокойную устойчивость. Над ней тёплая янтарная древесина мягко переливается на солнце, наполняя фасад живым теплом и ощущением домашнего уюта.

Глубокий синий оттенок верхнего объёма и ставен напоминает вечернее небо у воды, создавая выразительный, но благородный контраст. Белые линии аккуратно очерчивают архитектуру, словно штрихи на акварельном пейзаже, объединяя оттенки в цельный и светлый образ – лёгкий, свежий и тёплый.



### Хокла

Скандинавия  
Полуночно-синий

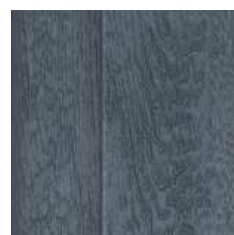

Длина: 1950 мм

Рабочая ширина: 197 мм

Количество в упаковке: 16 шт.

Размер упаковки: 2040 x 240 x 140 мм

Вес брутто: 19,3 кг

Квадратура в одной упаковке: 6,15 м<sup>2</sup>

Квадратура одной панели: 0,384 м<sup>2</sup>

### тимберблок

Рейка фасадная  
Дуб золотой



Длина: 3000 мм

Рабочая ширина: 275 мм

Количество в упаковке: 10 шт.

Размер упаковки: 3030 x 320 x 100 мм

Вес брутто: 20,4 кг

Квадратура в одной упаковке: 8,25 м<sup>2</sup>

Квадратура одной панели: 0,825 м<sup>2</sup>

### СТОУН ХАУС

Кварцит  
Светло-серый



Длина: 2000 мм

Рабочая ширина: 275 мм

Количество в упаковке: 15 шт.

Размер упаковки: 2150 x 300 x 110 мм

Вес брутто: 16,8 кг

Квадратура в одной упаковке: 7,5 м<sup>2</sup>

Квадратура одной панели: 0,5 м<sup>2</sup>



Защитное покрытие используется на всех представленных материалах

Ателье фасадов Сергея Крауса

г. Москва, Россия

ООО «Дом Фасадов»

г. Северодвинск, Россия



ДОМ ФАСАДОВ

КРОВЛЯ И ФАСАДЫ

Совместный авторский проект с «Ю-Пласт»



### Гармония материалов и акцентов

Сочетание разных фактур дерева и камня создаёт глубину фасада и делает образ дома более интересным и выразительным

### Ставни

Синие ставни поддерживают цвет фронтона, связывая элементы фасада в единую композицию и усиливая целостность образа дома

### Белые элементы Ю-Пласт Декор

Разные элементы декора (галтель, доборы, разделитель) работают вместе, позволяя гибко оформлять фасад и выстраивать аккуратную, гармоничную архитектуру без лишних деталей

# Осенний туман



## СИСТЕМА ПОЛНОГО ЦИКЛА

готовых фасадных решений для нового домостроения

**Фасад:** Скандинавия | Туманный фьорд

**Фасад:** Клинкер Балтик | Магма

**Фасад:** Планкен | Угольный

**Цоколь:** Сланец | Светло-серый

**Декоративные профили:** Графитовый

Тёплый, насыщенный тон нижнего яруса словно вобрал в себя цвет земли после захода солнца – плотный, спокойный, уверенный. Над ним прохладная серо-песочная поверхность звучит мягко и светло, как воздух во время осеннего тумана.

Графитовые вертикали добавляют дому выразительный ритм и силуэт, словно тонкие стволы на фоне неба. Светлая каменная линия основания деликатно отделяет дом от травы, а тёмные детали аккуратно собирают композицию воедино. Образ получается глубоким и тихим – как равнина под вечерним закатным небом.

### Хокла

Скандинавия  
Туманный фьорд

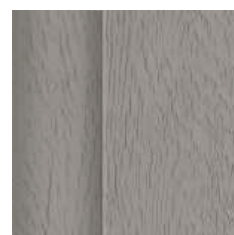

Длина: 1950 мм

Рабочая ширина: 197 мм

Количество в упаковке: 16 шт.

Размер упаковки: 2040 x 240 x 140 мм

Вес брутто: 19,3 кг

Квадратура в одной упаковке: 6,15 м<sup>2</sup>

Квадратура одной панели: 0,384 м<sup>2</sup>

### СТОУН ХАУС

Клинкер Балтик  
Магма



Длина: 1950 мм

Рабочая ширина: 292 мм

Количество в упаковке: 15 шт.

Размер упаковки: 2105 x 340 x 250 мм

Вес брутто: 21,0 кг

Квадратура в одной упаковке: 8,55 м<sup>2</sup>

Квадратура одной панели: 0,57 м<sup>2</sup>

### тимберблок

Планкен  
Угольный



Длина: 3000 мм

Рабочая ширина: 240 мм

Количество в упаковке: 10 шт.

Размер упаковки: 3025 x 275 x 110 мм

Вес брутто: 19,6 кг

Квадратура в одной упаковке: 7,2 м<sup>2</sup>

Квадратура одной панели: 0,72 м<sup>2</sup>

### СТОУН ХАУС

Сланец  
Светло-серый



Длина: 2000 мм

Рабочая ширина: 2135 мм

Количество в упаковке: 15 шт.

Размер упаковки: 2135 x 285 x 110 мм

Вес брутто: 16,8 кг

Квадратура в одной упаковке: 6,75 м<sup>2</sup>

Квадратура одной панели: 0,45 м<sup>2</sup>



Защитное покрытие используется на всех представленных материалах

Ателье фасадов Сергея Крауса

г. Москва, Россия

СК «РОЩА»

г. Ярославль, Россия

строительная компания  
**РОЩА**



### Безграничные возможности монтажа

Элементы Ю-Пласт Декор с новыми заглушками позволяют свободно работать с направлением панелей и сложной геометрией, помогая точно собрать фасад и аккуратно оформить нестандартные решения

### Простые сложности

Даже непростые сочетания становятся понятными в реализации. С системой Ю-Пласт Декор удобно комбинировать разные фактуры и создавать оригинальные решения нетривиальных форм, сохраняя аккуратный, стильный, запоминающийся образ фасада дома



## Архитектурное зонирование

**Архитектурное зонирование** помогает создать гармоничный и выразительный фасад, разделяя его на логичные пропорциональные сегменты. Такой подход упрощает комбинирование разных материалов и текстур, формируя целостный облик дома.

**Традиционно выделяют три основные зоны фасада: цоколь, стены и фронтон.**

Соотношение их размеров напрямую влияет на визуальное восприятие здания:

| **увеличение высоты цоколя** делает дом более устойчивым и основательным (оптимальная высота – до уровня окон или их середины);

| **выделение фронтона** придаёт архитектуре завершенность, а при больших размерах фронтона дополнительное деление декором помогает визуально облегчить конструкцию;

| **горизонтальные декоративные элементы** подчёркивают этажность и пропорции строения, расставляют акценты между зонами, объединяя материалы в единую композицию;

| **вертикальные элементы** создают динамику фасада, акцентируют вход или центральную часть дома, помогают визуально «разбить» длинные стены.

**Грамотно выполненное зонирование** делает фасад выразительным, сбалансированным и индивидуальным – независимо от выбранных материалов и архитектурного стиля.

## Полуторэтажный дом с «кукушкой»

Фасад разделён на три горизонтальных уровня с акцентом на входную зону, органично включённую в композицию.

### Преимущества:

- вертикальный акцент с «кукушкой» визуально увеличивает высоту дома;
- выделение входной зоны делает крыльцо центром фасада;
- трёхуровневое зонирование добавляет фасаду глубину;
- сочетание разных фактур усиливает объем и архитектурную выразительность.

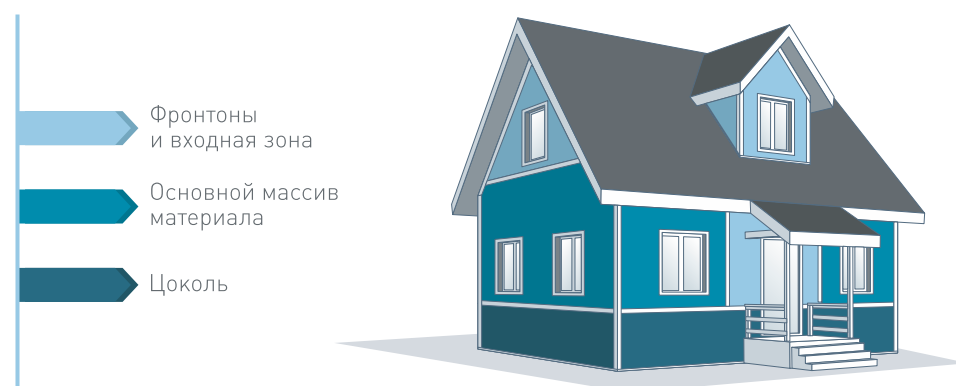

- Фронтоны и входная зона
- Основной массив материала
- Цоколь

Фасад разделён на три горизонтальных пояса с разделением фронтонов отдельными материалами.

### Преимущества:

- высокий цоколь делает дом визуально более устойчивым;
- уменьшенный фронтон облегчает верх дома и добавляет высоты;
- трёхуровневое зонирование делает фасад более выразительным.

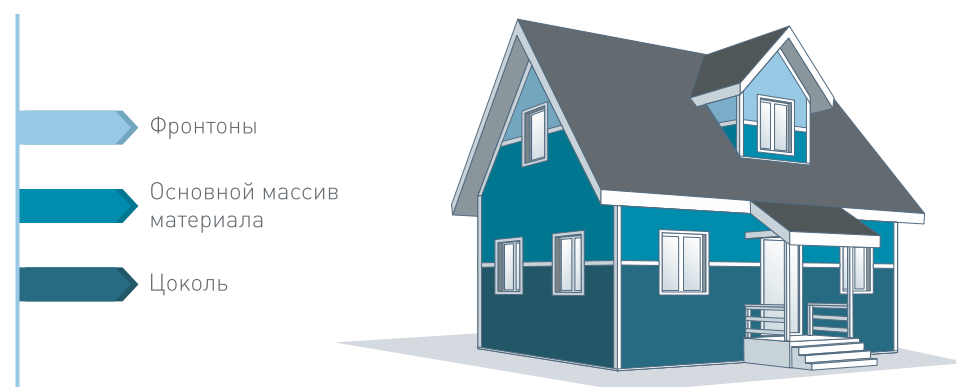

- Фронтоны
- Основной массив материала
- Цоколь

Фасад разделён на три горизонтальных пояса, фронтоны выделены в отдельную декоративную зону.

### Преимущества:

- цоколь до уровня окон визуально усиливает основание дома;
- горизонтальное деление выравнивает пропорции;
- оформленные фронтоны подчёркивают архитектуру крыши и добавляют высоту дому;
- классическое зонирование создаёт спокойный и гармоничный облик фасада.

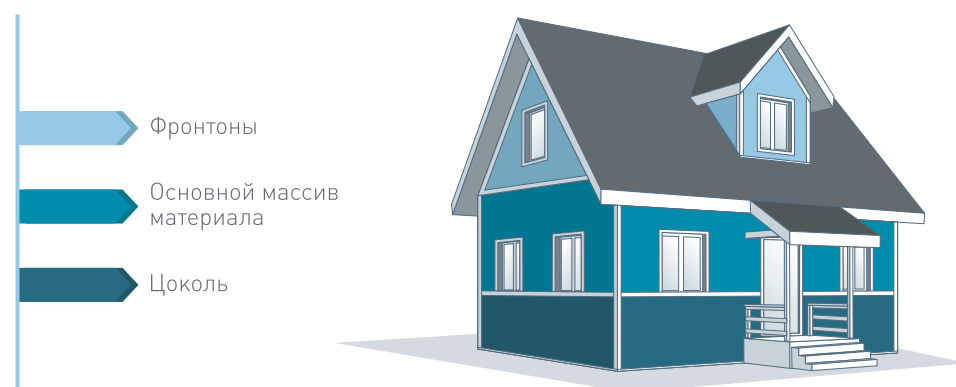

- Фронтоны
- Основной массив материала
- Цоколь

## Одноэтажный дом с верандой

Фасад разделён на два горизонтальных уровня с акцентом на высокий цоколь. Композиция остаётся спокойной и цельной.

### Преимущества:

- высокий цоколь до середины окна добавляет дому ощущение основательности;
- горизонтальное деление делает пропорции дома более гармоничными;
- отсутствие акцентов на входе делает фасад более универсальным для разных вариантов зонирования;
- такое зонирование упрощает подбор сочетаний цветов и материалов.



- Основной массив материала
- Цоколь

Фасад разделён на два горизонтальных уровня с акцентом на входную группу, органично встроенную в общую композицию.

### Преимущества:

- выделение входной группы делает крыльцо композиционным центром дома и добавляет архитектурную глубину;
- высокий цоколь усиливает нижний пояс фасада;
- такая схема зонирования подходит как для спокойных, так и для контрастных сочетаний материалов.



- Фронтоны и входная зона
- Основной массив материала
- Цоколь

Фасад разделён на три горизонтальных пояса, фронтоны оформлены отдельным материалом.

### Преимущества:

- цоколь до линии окон формирует выразительную нижнюю линию фасада;
- горизонтальная композиция подчёркивает протяжённость дома;
- фронтоны формируют четкий верхний силуэт здания;
- трёхзонное деление помогает аккуратно сочетать разные материалы.



- Фронтоны
- Основной массив материала
- Цоколь

## Одноэтажный дом с эркером

Фасад разделён на три горизонтальных уровня с выделением эркера, органично включённого в композицию.

### Преимущества:

- вертикальный акцент на эркере добавляет дому высоту;
- выделение эркера подчёркивает входную и жилую зоны дома;
- такое зонирование делает фасад более объёмным;
- комбинация разных фактур усиливает архитектурную выразительность фасада.



Фасад разделён на два горизонтальных пояса с помощью декоративных элементов с использованием двух материалов.

### Преимущества:

- горизонтальный декор формирует чёткую структуру фасада;
- контраст цоколя и стен усиливает архитектурную выразительность дома;
- двухпоясное деление делает композицию более аккуратной и собранной;
- такое решение упрощает подбор гармоничных сочетаний материалов и цветов.

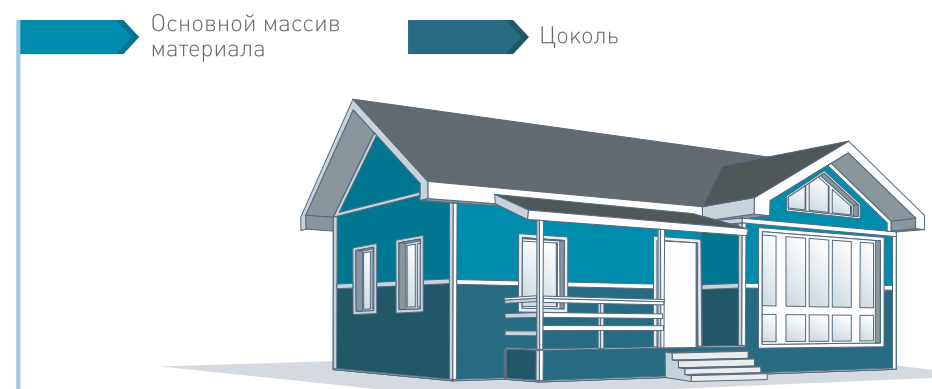

Фасад разделён на три горизонтальные зоны с отдельным оформлением фронтонов.

### Преимущества:

- поднятый до линии окон цоколь делает фасад более выразительным;
- трёхпоясное деление делает фасад более структурированным;
- контраст верхней зоны облегчает общий объём здания;
- такое зонирование удобно для комбинирования разных материалов.

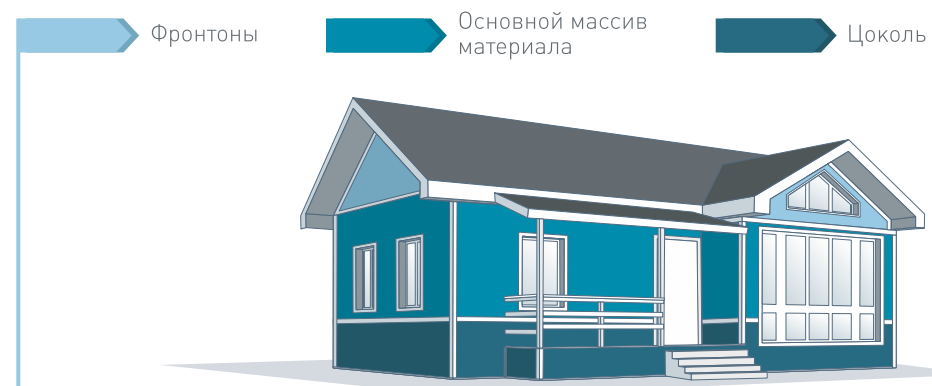

## Двухэтажный дом с эркером

Фасад разделён на три горизонтальные зоны: цоколь, первый и второй этаж.

### Преимущества:

- горизонтальное деление подчёркивает этажность дома;
- отдельное оформление второго этажа облегчает верх фасада;
- контраст между уровнями делает архитектуру более выразительной;
- такое зонирование удобно для сочетания разных материалов и оттенков.



Трёхзонное деление: высокий цоколь, основной объём, фронтоны.

### Преимущества:

- высокий цоколь и расширенная основная часть формируют устойчивую композицию фасада;
- узкая зона фронтонов облегчает верх дома;
- высокий цоколь усиливает ощущение прочности и опоры здания;
- такое зонирование упрощает подбор гармоничных сочетаний материалов и цветов.



Фасад разделён на три зоны с акцентом на эркер, органично встроенный в композицию.

### Преимущества:

- вертикальный акцент на эркере добавляет дому высоту;
- эркер подчёркивает входную и жилую зоны дома;
- зонирование по этажам делает архитектуру более выразительной;
- такое решение хорошо подходит для современного стиля.



## Одноэтажный дом с верандой

Фасад разделён на три горизонтальных пояса, подчёркивая этажность дома.

### Преимущества:

- горизонтальное деление подчёркивает этажность дома;
- разные материалы помогают визуально разделить уровни здания;
- такое зонирование формирует спокойную и понятную композицию фасада;
- подходит для классических и универсальных архитектурных решений.

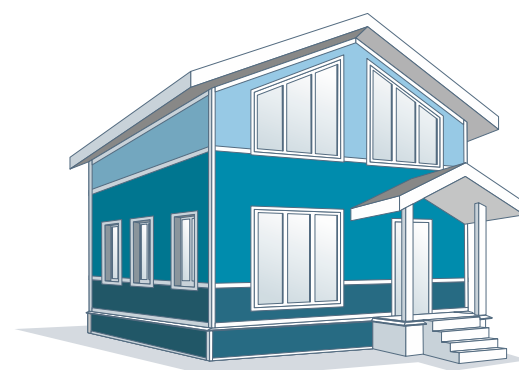

Фасад разделён на два горизонтальных пояса, выделяя первый этаж в качестве высокого цоколя.

### Преимущества:

- высокий нижний пояс усиливает ощущение устойчивости дома;
- горизонтальное деление делает композицию фасада более спокойной;
- контраст уровней подчёркивает архитектуру второго этажа.



Фасад разделён на три зоны с акцентом на входную группу, органично встроенную в композицию.

### Преимущества:

- вертикальный акцент на входе добавляет дому высоту;
- выделение входной зоны гармонично подчёркивает крыльцо;
- такое зонирование делает архитектуру дома более выразительной;
- решение хорошо подходит для современных архитектурных стилей.



## Дом в стиле «Барнхаус»

Фасад разделён на два горизонтальных пояса, отделяя цоколь от основной массы материала.

### Преимущества:

- контраст цоколя и стен делает структуру фасада более читаемой;
- горизонтальная линия подчёркивает протяжённость дома;
- такое деление формирует спокойную и лаконичную композицию;
- подходит для классических и универсальных архитектурных решений.

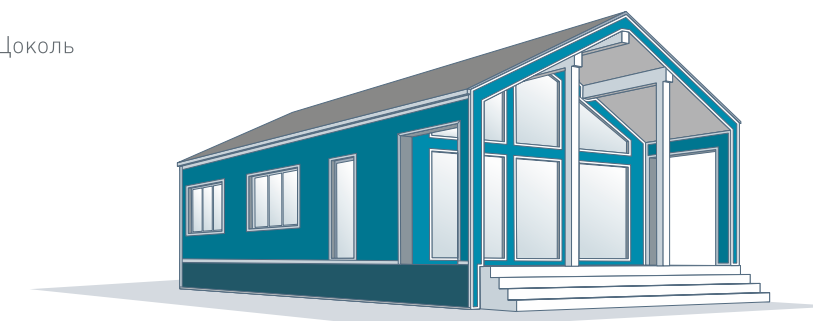

Фасад разделён на три горизонтальных пояса, с разделением основного объёма.

### Преимущества:

- разделение основного объёма делает фасад более лёгким и аккуратным;
- горизонтальное зонирование формирует спокойную композицию фасада;
- такое решение подходит для лаконичных и универсальных архитектурных решений.

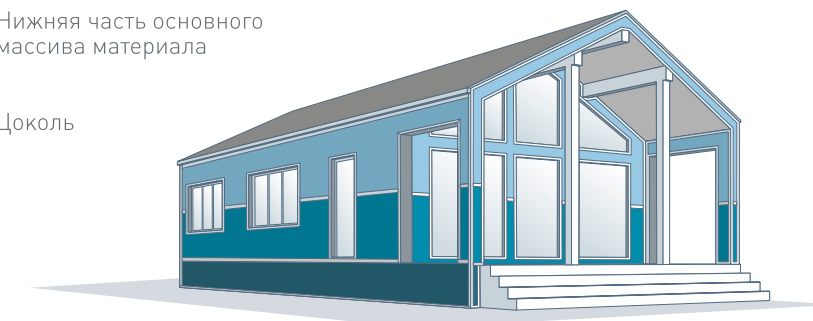

Фасад разделён на два горизонтальных уровня с акцентом на высокий цоколь. Входная зона не выделяется, композиция остаётся спокойной и цельной.

### Преимущества:

- высокий цоколь формирует выразительную нижнюю линию фасада;
- горизонтальное деление делает дом более собранным и пропорциональным;
- цельная композиция фасада создаёт спокойный архитектурный образ;
- такое решение упрощает подбор гармоничных сочетаний материалов и цветов.

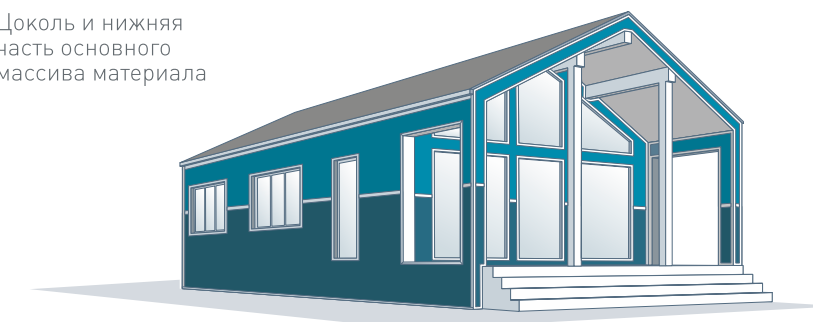



## Коллекции материалов Ю-Пласт

**Ю-Пласт создает фасадные решения**, вдохновлённые природой и современными архитектурными тенденциями.

**9 серий, состоящих из 27 коллекций**, объединяют разнообразные текстуры и оттенки: от классического кирпича до тёплого дерева и благородного камня. Каждая серия разработана с вниманием к деталям. Поверхности выглядят естественно, рельефно и органично сочетаются друг с другом и с любым стилем дома.

**Благодаря современному защитному покрытию**, панели устойчивы к выгоранию, перепадам температуры и влажности, сохраняя насыщенность цвета и безупречный вид.

Монтаж не требует сложных инструментов и доступен даже без профессионального опыта, **панели легко стыкуются**, благодаря **архитектурной системе Ю-Пласт Декор и классическим аксессуарам для сайдинга** в цвета коллекций, и обеспечивают герметичность фасада.

**Выбирая материалы Ю-Пласт**, вы получаете не просто отделку, а систему, в которой продумано всё: эстетика, защита и комфорт вашего дома на десятилетия вперёд.



сайдинг  
из Беларуси

9  
серий

27  
коллекций

103  
цветовых  
решения

Коллекция  
Скандинавия



Длина: 1950 мм  
Рабочая ширина: 197 мм

замок  **Хокла**

Коллекция  
Карьяла



Длина: 1970 мм  
Рабочая ширина: 180 мм

замок  **Хокла**

2. Слоновая кость

3. Туманный фьорд

4. Песчаный берег

5. Древесный тауп

6. Ольха натуральная

1. Полуночно-синий



вертикальный  
МОНТАЖ



горизонтальный  
МОНТАЖ



1. Песчаный берег

2. Туманный фьорд

3. Дуб медовый

4. Древесный тауп

5. Ольха натуральная

Коллекция  
Щепа



206 мм

Длина: 2000 мм  
Рабочая ширина: 206 мм

замок  Хокла

Коллекция  
Колор



250 мм

Длина: 2000 мм  
Рабочая ширина: 250 мм

 Хокла

2. Натуральный орех



3. Можжевельный



4. Каштановый

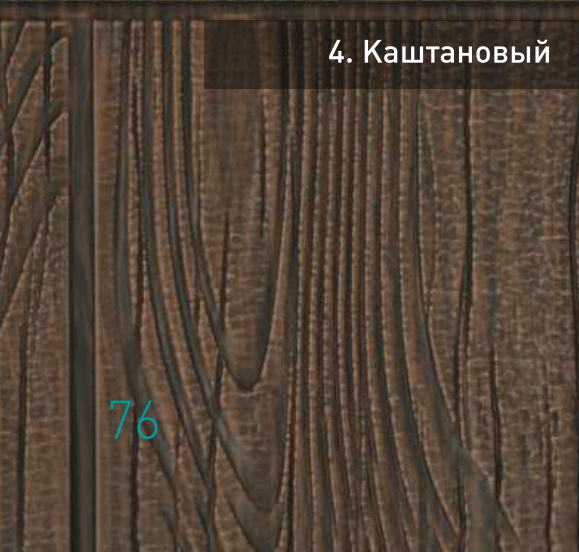

1. Седой дуб

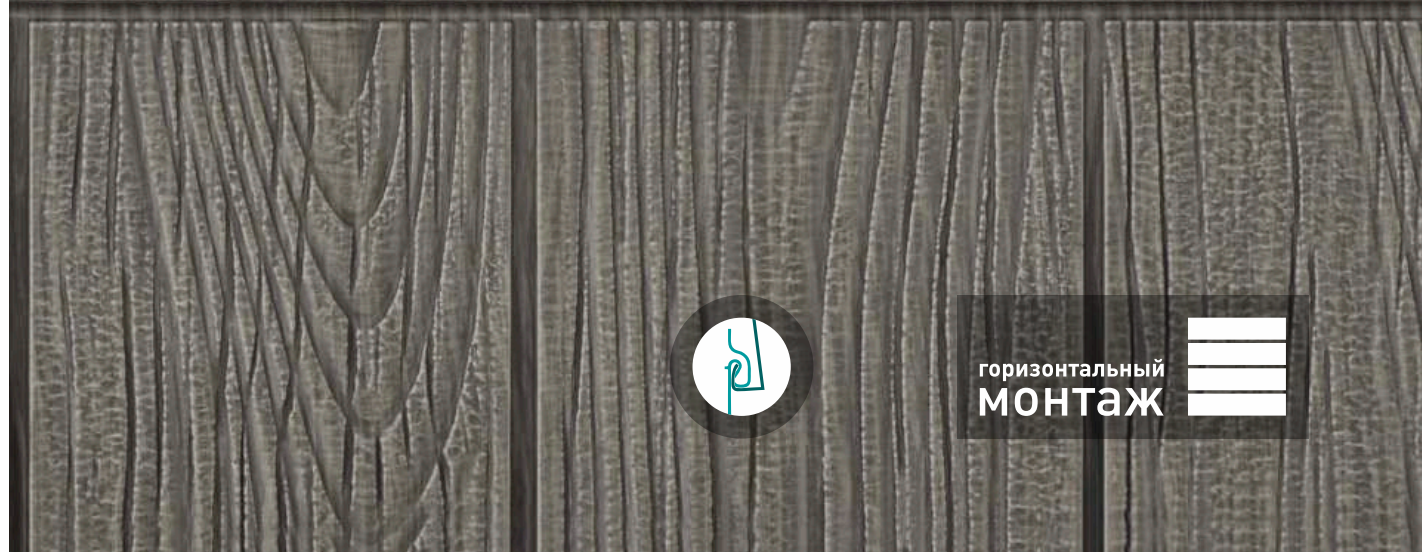
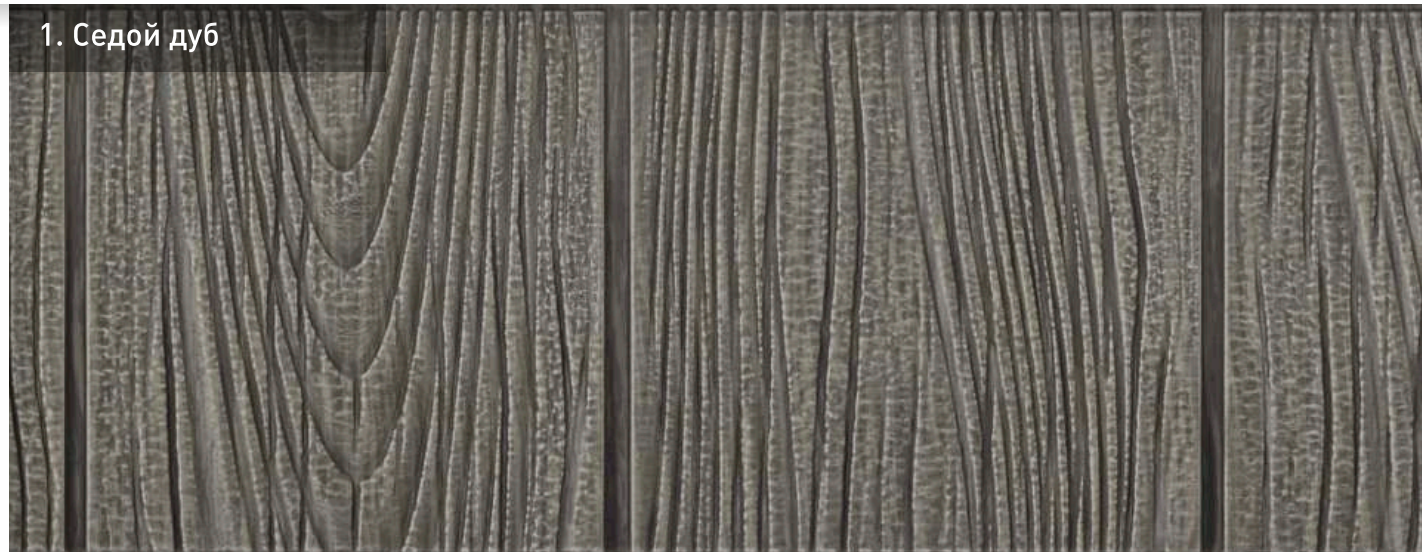

горизонтальный  
МОНТАЖ



универсальный  
МОНТАЖ

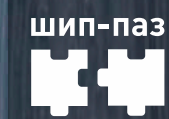

шип-паз

1. Голубика



2. Ирландский мох

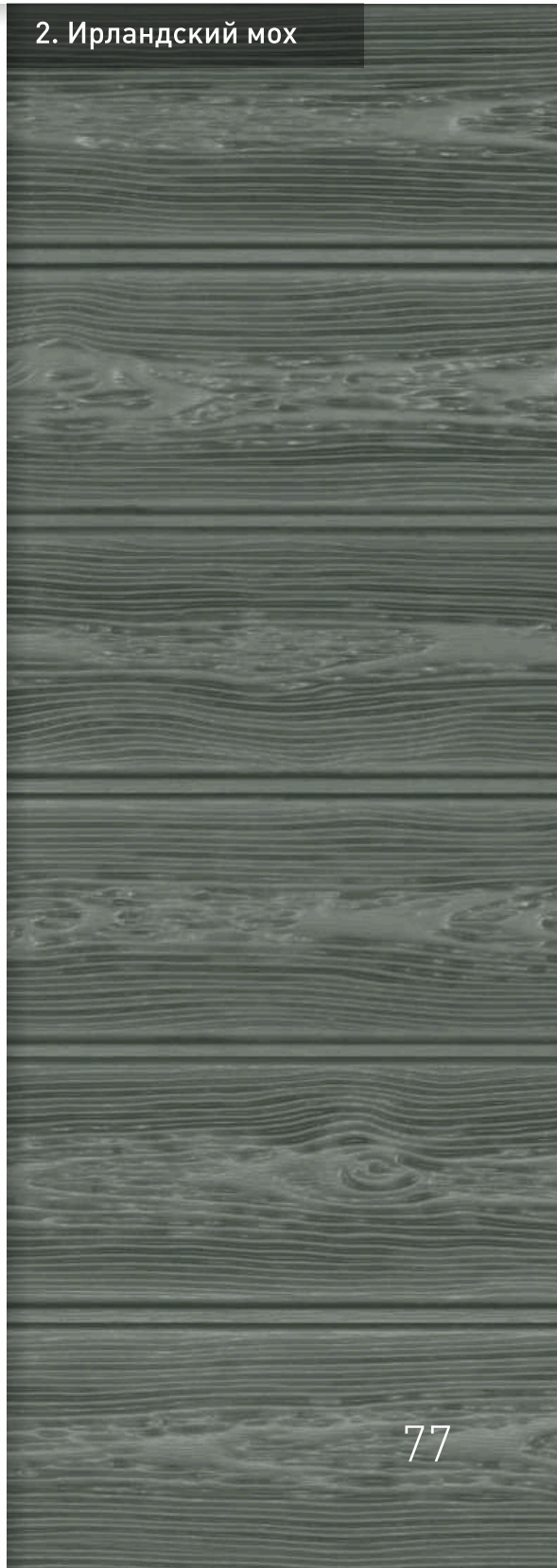

Коллекция  
Винтаж



Длина: 2000 мм  
Рабочая ширина: 250 мм

 **Хокла**

Коллекция  
Лиственница



Длина: 2000 мм  
Рабочая ширина: 250 мм

 **Хокла**

2. Корица

1. Пепел

1. Медовая

2. Светлая



универсальный  
МОНТАЖ



универсальный  
МОНТАЖ

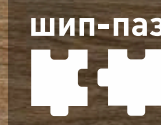

Коллекция  
Планкен



Длина: 3000 мм  
Рабочая ширина: 240 мм



Коллекция  
Рейка  
фасадная



Длина: 3000 мм  
Рабочая ширина: 275 мм



2. Кленовый

1. Седой

1. Дуб золотой

2. Орех светлый

3. Янтарный

3. Орех тёмный

4. Угольный

4. Угольный

универсальный  
МОНТАЖ

универсальный  
МОНТАЖ

Коллекция  
Пихта



Длина: 3050 мм  
Рабочая ширина: 230 мм



Коллекция  
Кедр



Длина: 3050 мм  
Рабочая ширина: 230 мм



2. Алтайская

1. Сахалинская

1. Полярный

2. Светлый

3. Натуральный

горизонтальный  
МОНТАЖ



горизонтальный  
МОНТАЖ

Коллекция  
Ель



Длина: 3050 мм  
Рабочая ширина: 230 мм



тимберблок

Коллекция  
Дуб



Длина: 3050 мм  
Рабочая ширина: 230 мм



тимберблок

2. Скандинавская

1. Альпийская

1. Золотой

2. Натуральный

3. Сибирская

3. Морёный

горизонтальный  
МОНТАЖ

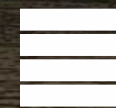

горизонтальный  
МОНТАЖ

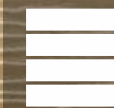

Коллекция  
Ясень



Длина: 3050 мм  
Рабочая ширина: 230 мм

 **тимберблок**

Коллекция  
Ригельный  
кирпич



новинка

Длина: 1940 мм  
Рабочая ширина: 290 мм

 **СТОУН ЗАМОК?**  
**ХАУС**

2. Белёный

1. Золотистый

1. Грифель

2. Кварц

3. Латунь

4. Мокко

горизонтальный  
МОНТАЖ

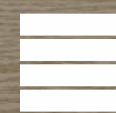

горизонтальный  
МОНТАЖ

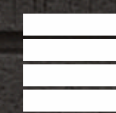

Коллекция  
Клинкер  
Балтик



Длина: 1950 мм  
Рабочая ширина: 292 мм



Коллекция  
Клинкер  
Нордик



Длина: 1950 мм  
Рабочая ширина: 292 мм



2. Холодный цемент

1. Пустыня

1. Пепел

2. Дым

3. Светлая медь

3. Графитовый

НОВИНКА

4. Песок

4. Магма

5. Лава



горизонтальный  
МОНТАЖ

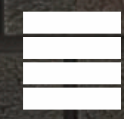

горизонтальный  
МОНТАЖ



Коллекция  
Кирпич

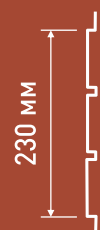

Длина: 3025 мм  
Рабочая ширина: 230 мм



Коллекция  
Таганай



Длина: 1950 мм  
Рабочая ширина: 290 мм

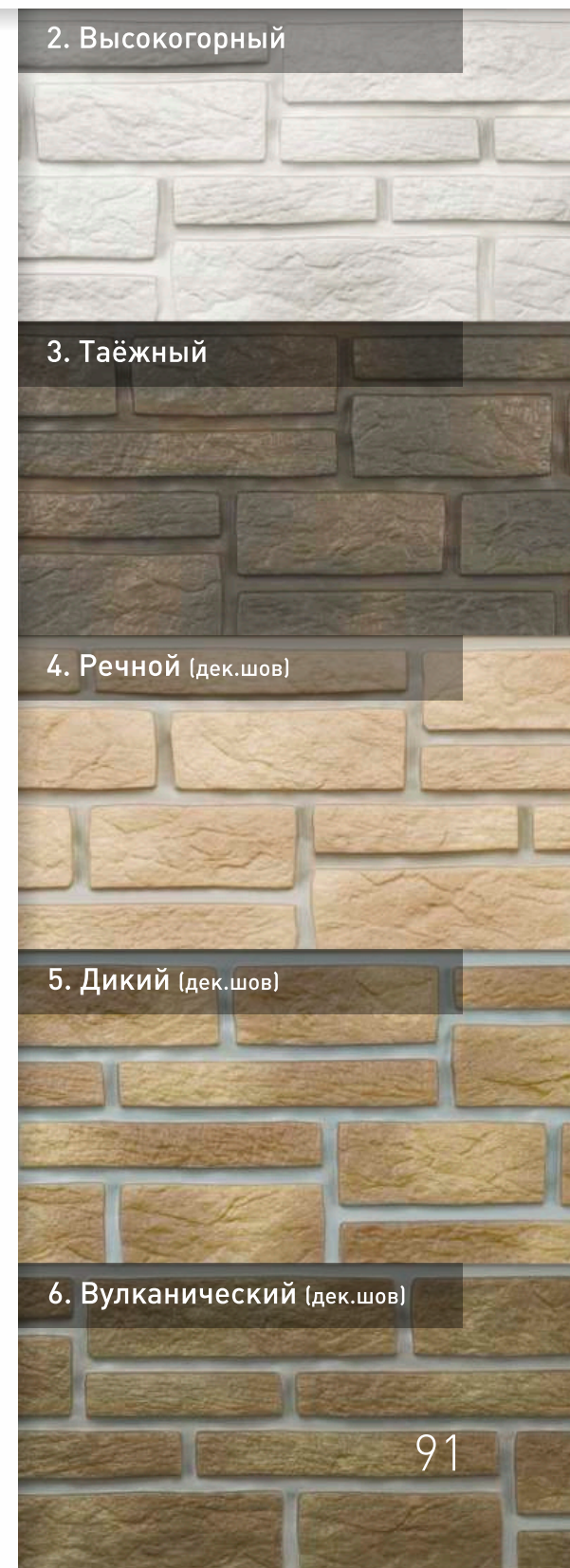
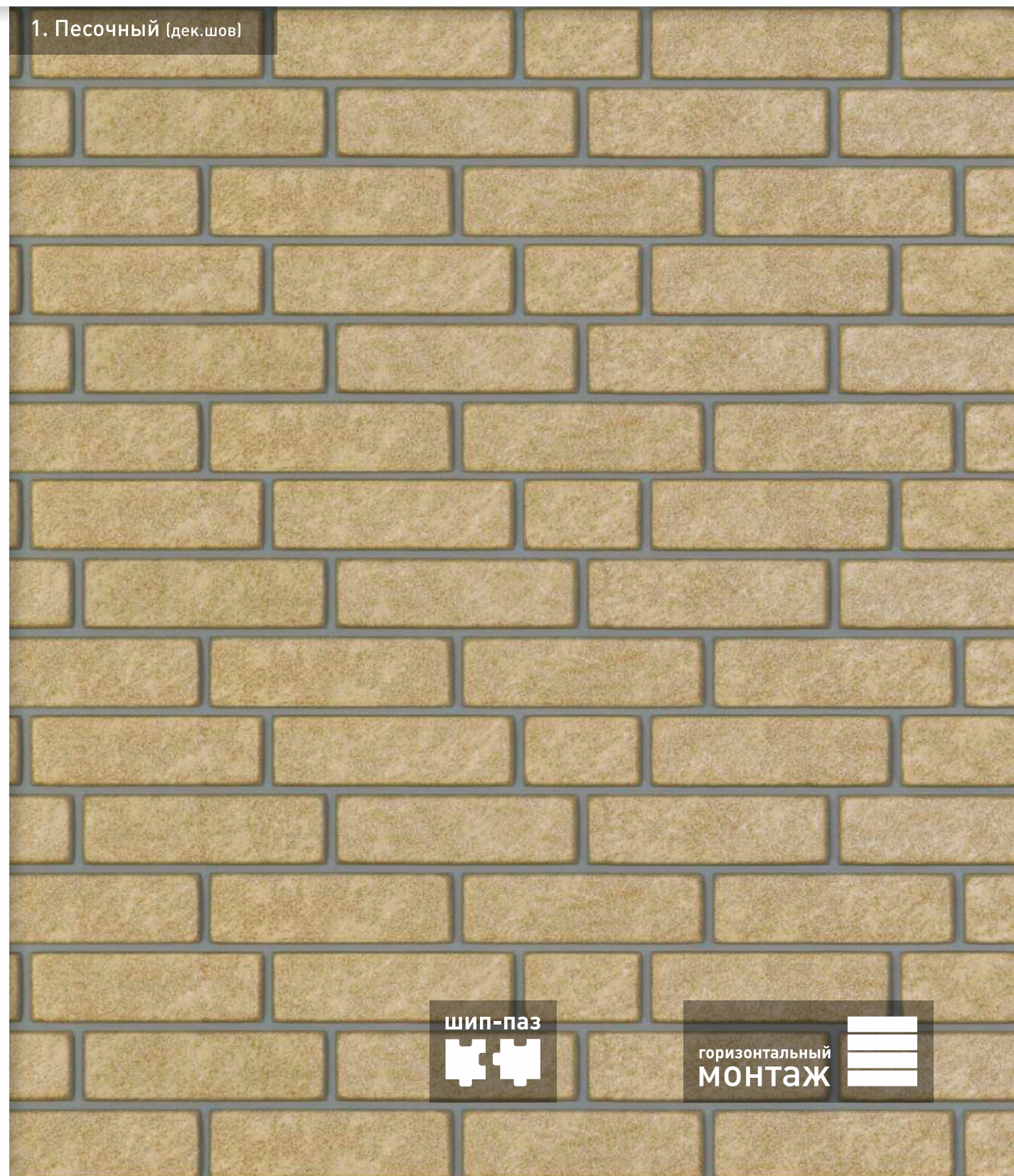

Коллекция  
Кварцит



250 мм

Длина: 2000 мм  
Рабочая ширина: 250 мм



Коллекция  
Сланец



225 мм

Длина: 2000 мм  
Рабочая ширина: 225 мм



2. Светло-серый



3. Коричневый



1. Светло-бежевый

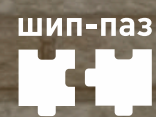
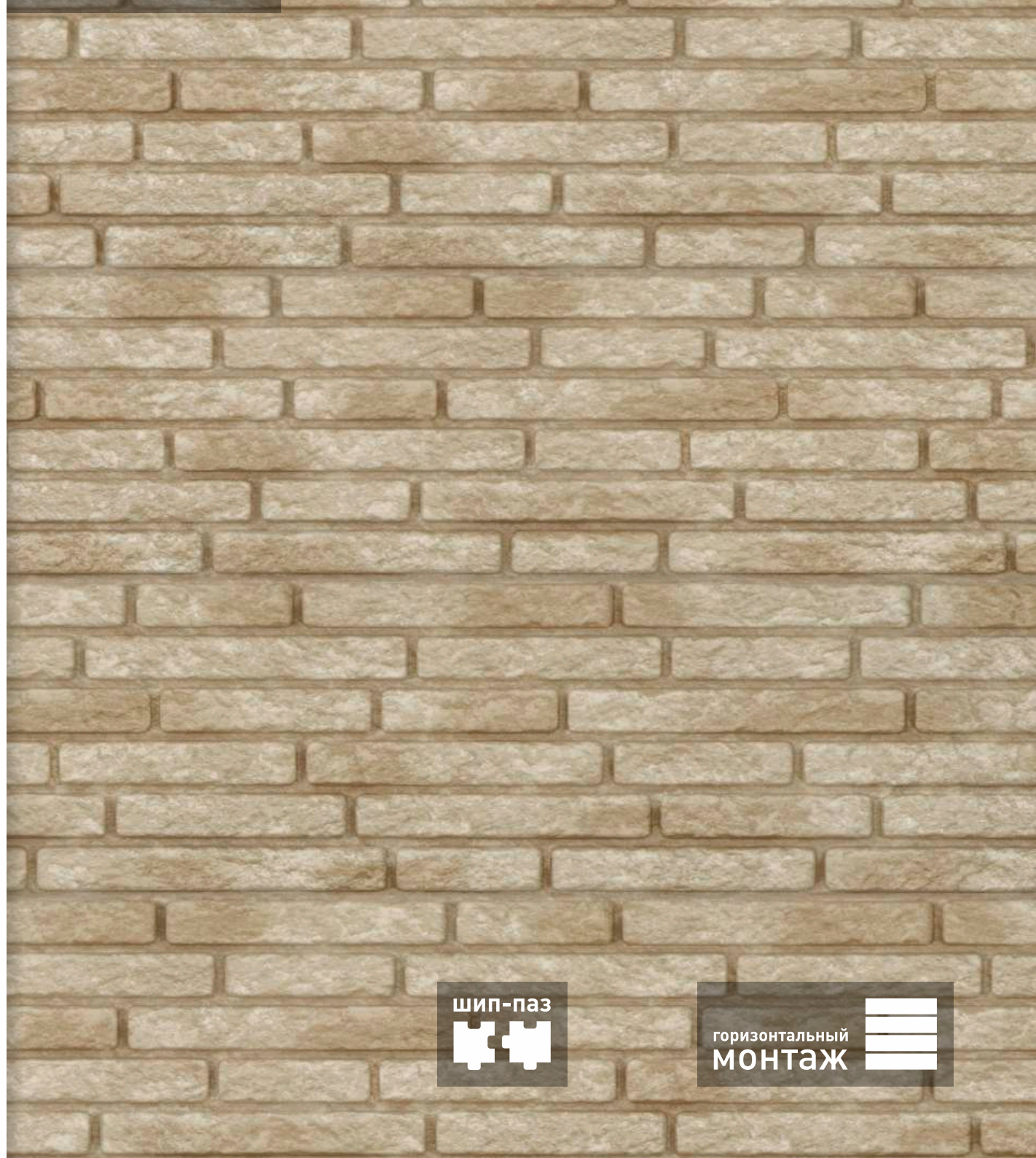

горизонтальный  
МОНТАЖ

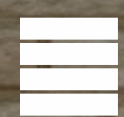

1. Светло-серый

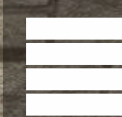
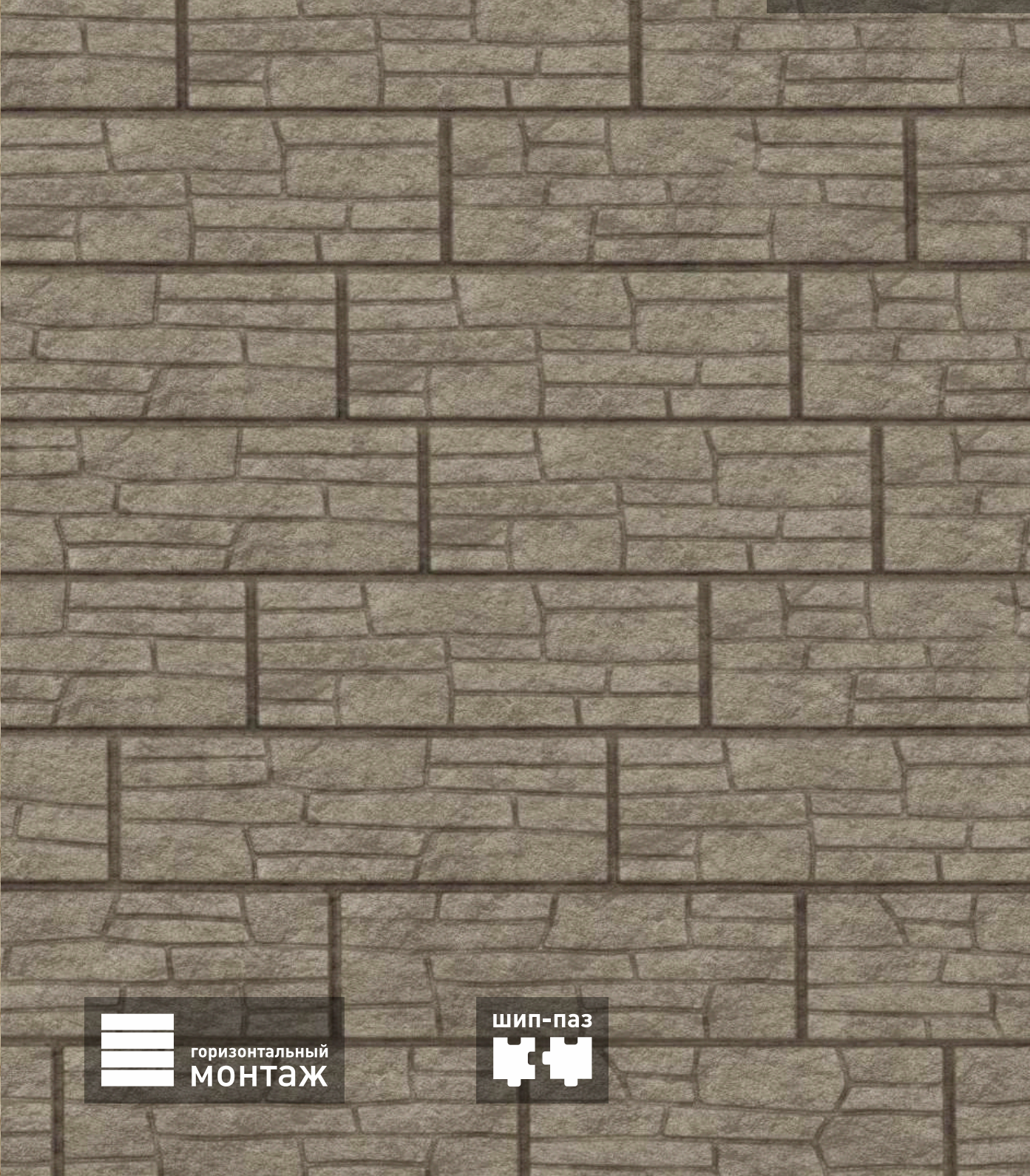

горизонтальный  
МОНТАЖ



2. Бурый



3. Бежевый

Коллекция  
Камень



225 мм

Длина: 3025 мм  
Рабочая ширина: 225 мм



Коллекция  
Софит Классический

без перфорации  частичная перфорация  полная перфорация

300 мм

Длина: 3000 мм  
Рабочая ширина: 300 мм



2. Жжёный

1. Золотистый

1. Белый

2. Коричневый

RAL 9010

RAL 8017

3. Тёмно-коричневый

RAL 8019

4. Графитовый

RAL 7024

Коллекция  
Софит Усиленный

частичная перфорация

300 мм

Длина: 3000 мм  
Рабочая ширина: 300 мм



3. Изумрудный

1. Дуб золотой

2. Орех тёмный



3. Коричневый

RAL 8017

4. Графитовый

RAL 7024

5. Чёрный

RAL 9005

шип-паз



горизонтальный  
МОНТАЖ



Коллекция  
Корабельный  
брус



Длина: 3050 мм  
Рабочая ширина: 230 мм

КЛАССИК

Коллекция  
Корабельный  
брус



Длина: 3050 мм  
Рабочая ширина: 230 мм

КЛАССИК  
*Родные просторы*

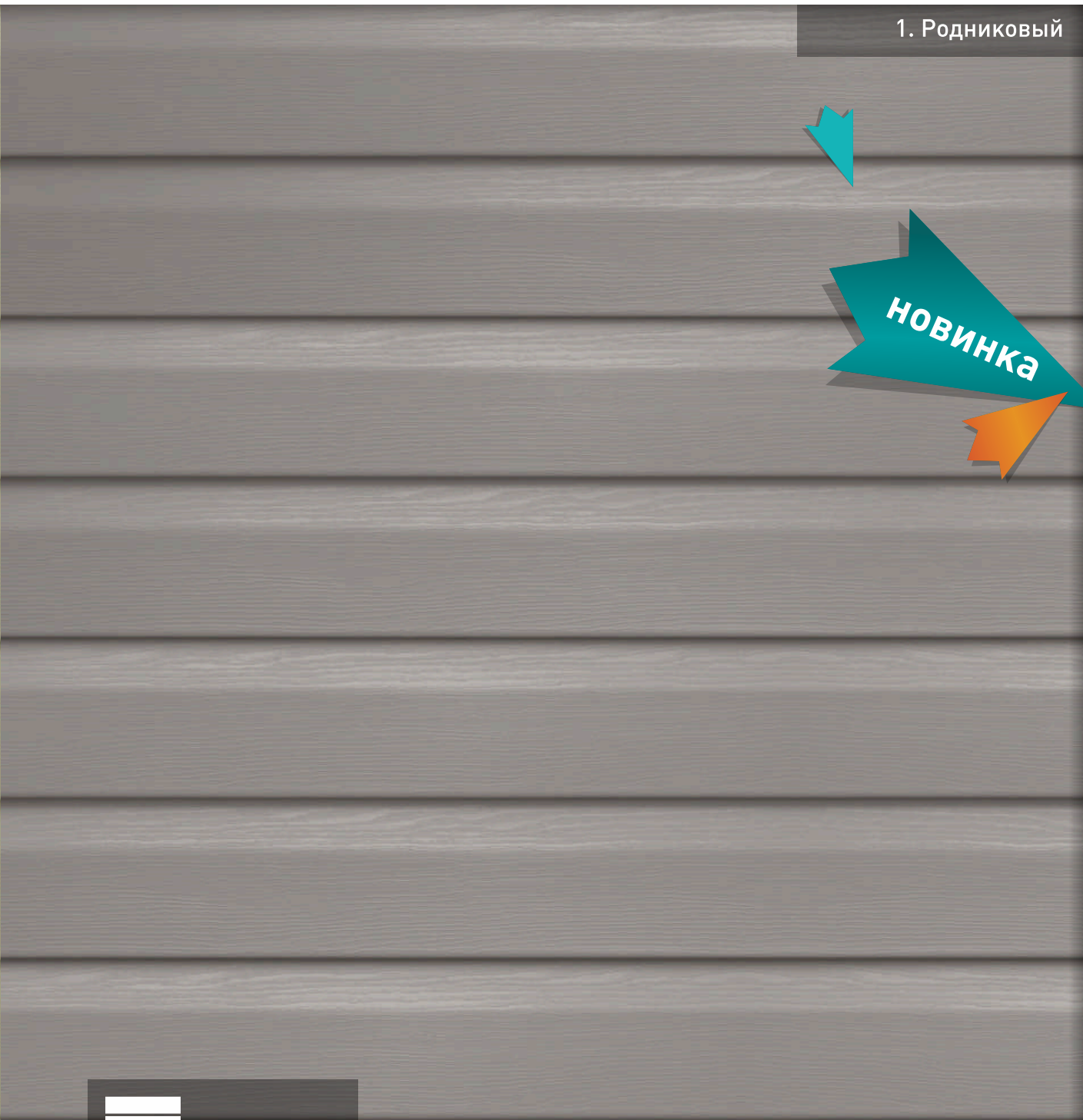
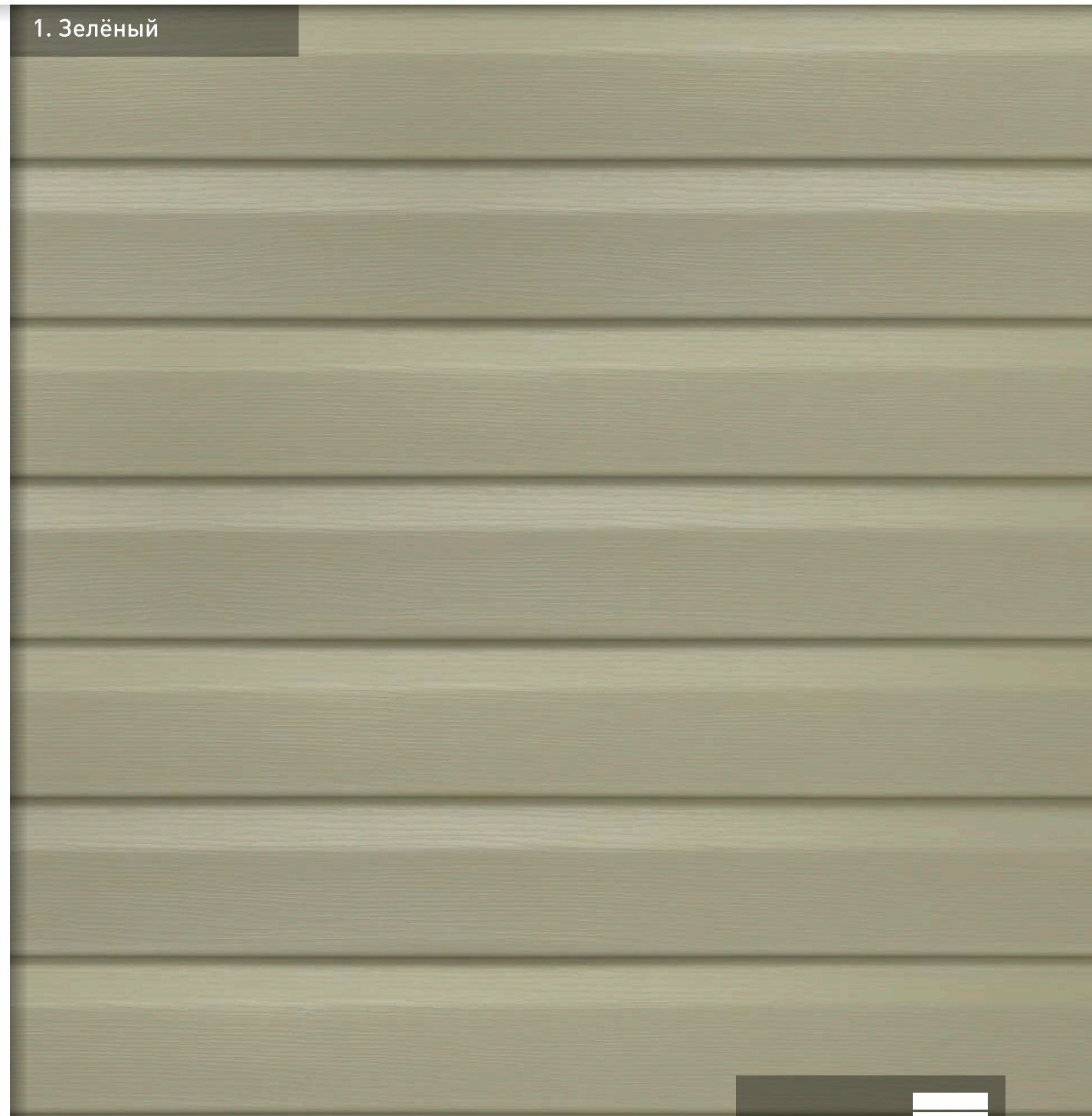
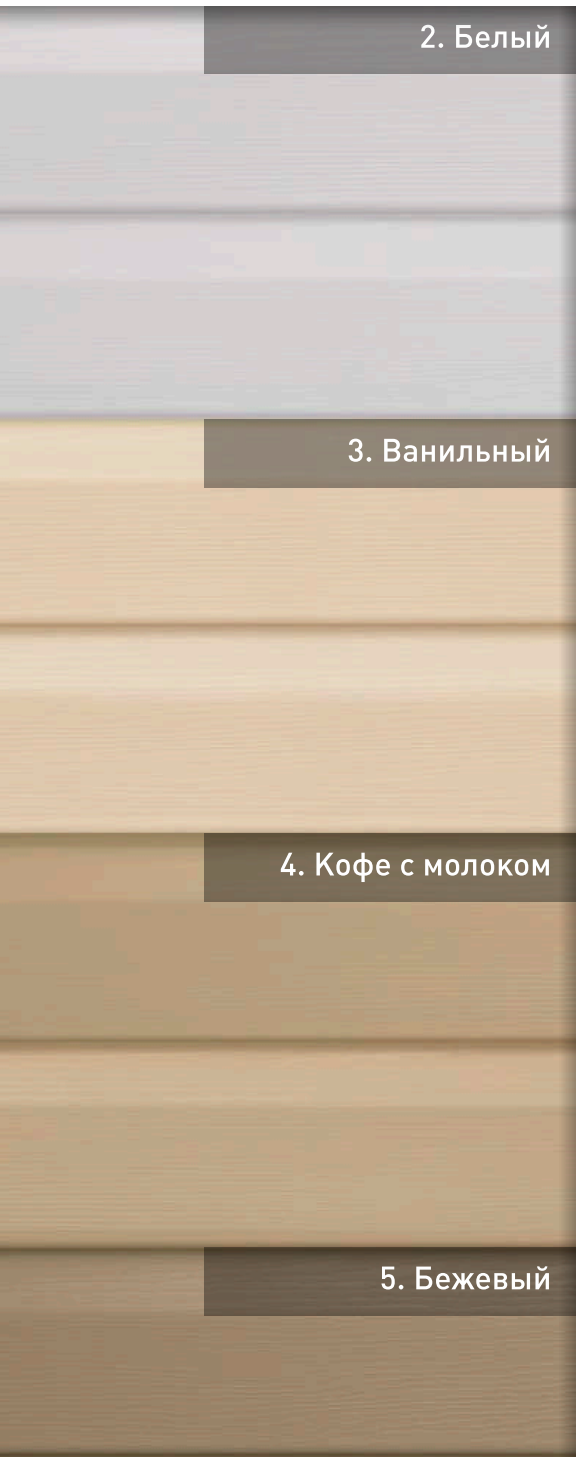

## Аксессуары для декоративных профилей Ю-Пласт Декор



Аксессуары для декоративных профилей Ю-Пласт Декор – важная часть фасадной системы, отвечающая за аккуратное завершение линий и точную стыковку декоративных профилей. Они формируют чистую геометрию и придают фасаду профессионально собранный вид. Каждый элемент решает конкретную монтажную задачу и упрощает работу на объекте. В результате фасад выглядит аккуратно и логично.

**Это завершённая система, где продумана каждая деталь.**

Элементы разработаны с учётом реальных условий монтажа и позволяют значительно облегчить стыковку декоративных элементов, не требуя подрезок, тем самым ускоряя монтаж. Они помогают сохранить непрерывность линий карнизов и разделителей, аккуратно оформить углы и торцы. Использование фирменных аксессуаров исключает визуальные разрывы и повышает общее качество фасадного решения.

**Это финальный штрих, который делает фасад цельным и архитектурно выверенным.**

Соединитель  
для разделителя

Соединитель  
для галтели

Соединитель  
для разделителя

Заглушка  
для галтели

Соединитель  
для разделителя

# Аксессуары для разделителя

## Угол наружный для разделителя

Ширина соединительного паза 1,7 мм

Глубина соединительного паза 11 мм

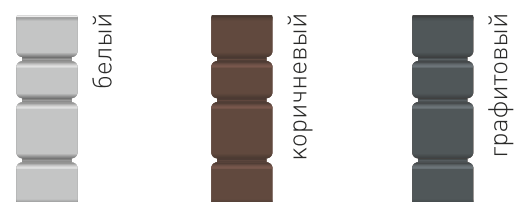
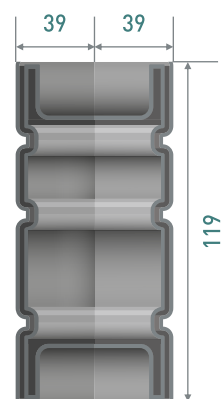

**Угол наружный для разделителя** обеспечивает корректный переход разделителя на углах, поддерживая единую архитектурную логику оформления

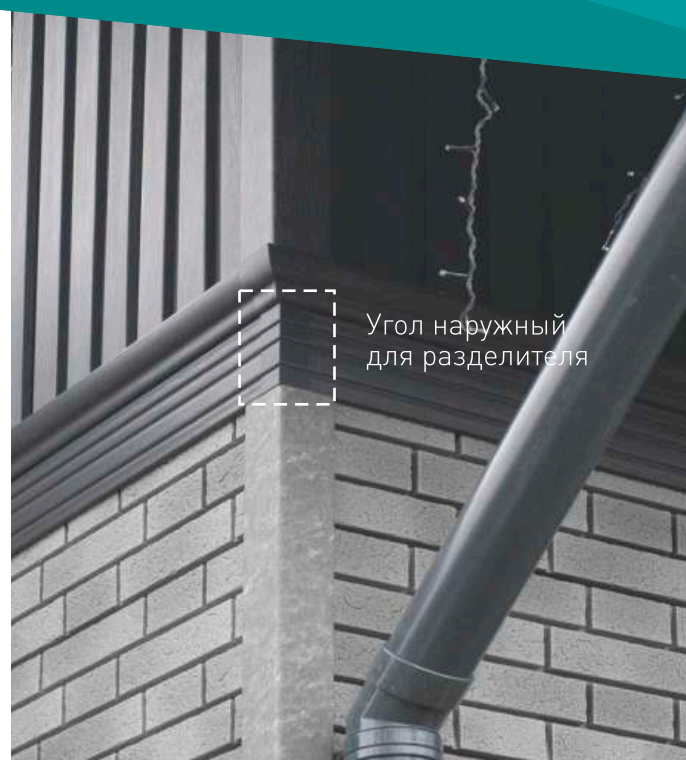

## Соединитель для разделителя

Ширина соединительного паза 1,7 мм

Глубина соединительного паза 11,5 мм

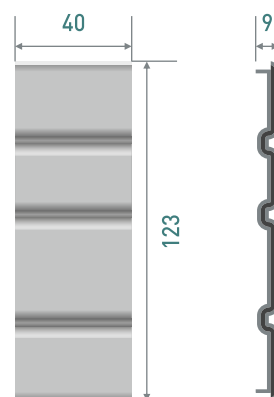

**Соединитель для разделителя** позволяет ровно и точно состыковать элементы разделителя, сохраняя непрерывность линии и общую геометрию фасада

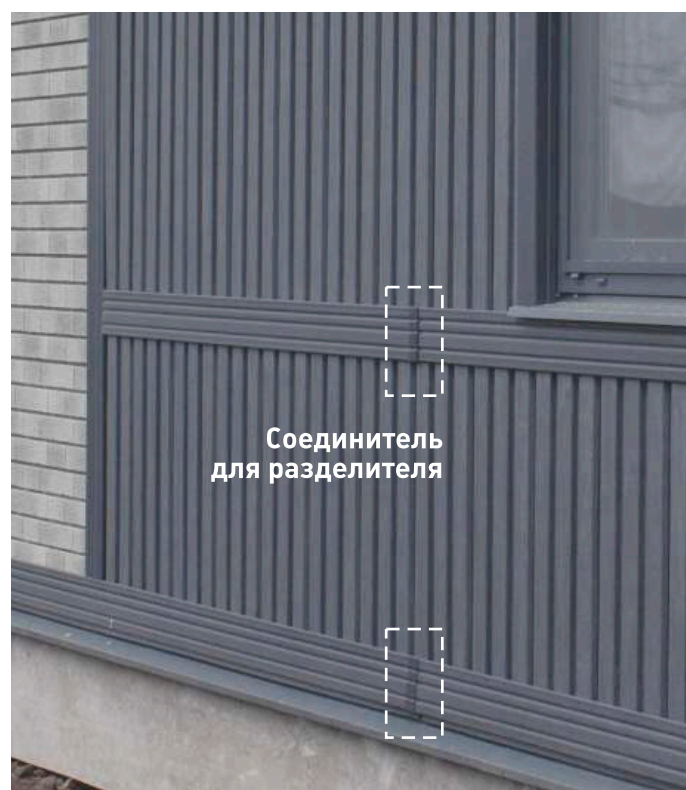

# Аксессуары для галтели

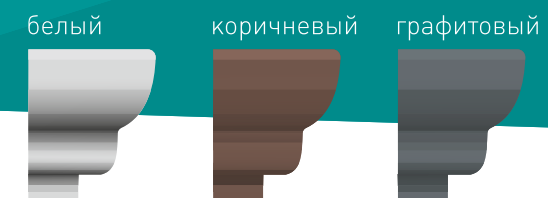

## Угол наружный для галтели

Ширина соединительного паза 1,7 мм

Глубина соединительного паза 10,5 мм



**Угол наружный для галтели** формирует аккуратный поворот галтели на углах, делая карниз цельным и выразительным по всему периметру дома

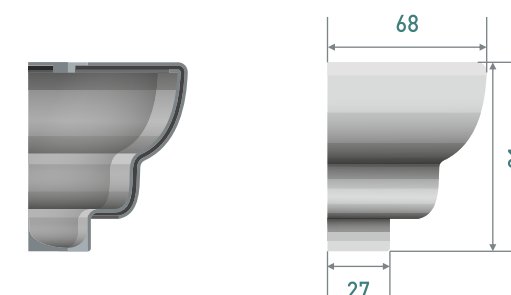

## Заглушки для галтели

Ширина соединительного паза 1,7 мм

Глубина соединительного паза 17 мм



**Заглушка для галтели** завершает линию карниза, аккуратно закрывая торцы и придавая фасаду цельный и законченный вид

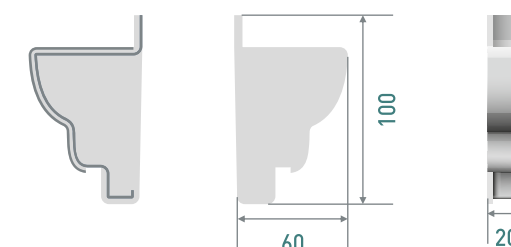

## Соединитель для галтели

Ширина соединительного паза 1,7 мм

Глубина соединительного паза 17,5 мм



**Соединитель для галтели** используется для стыковки галтели по длине, помогая сохранить плавность линии карниза без разрывов

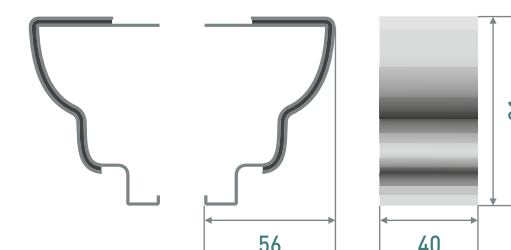



## Ю-Пласт Декор Акценты, меняющие восприятие

**Ю-Пласт Декор** – это финальный штрих фасада, как приправа в блюде: без него можно обойтись, но именно он делает облицовку выразительной, цельной и завершённой. Декор связывает материалы между собой, помогает фактурам звучать гармонично и превращает обычный фасад в продуманный архитектурный образ.

Эти элементы подчёркивают углы, линии и ритм здания, делают зонирование понятным и аккуратным. **Ю-Пласт Декор** помогает выделить межэтажные границы, создать акценты, усилить стиль и придать дому визуальную чистоту – всё выглядит структурно и профессионально.

**Помимо эстетики, Ю-Пласт Декор важен и технически.** Он обеспечивает аккуратное соединение различных видов сайдинга, формирует правильные стыки и позволяет воплощать сложные конструктивные и дизайнерские решения.

**Три цвета Ю-Пласт Декор (белый, коричневый и графитовый)** открывают возможности для стилистики. Можно добавить контраст, подчеркнуть рисунок материалов или, наоборот, сгладить переходы и добиться спокойной гармонии фасада под любой вкус и задачу.

**Ю-Пласт Декор** – это инструмент, который завершает композицию и объединяет материалы, делая фасад логичным, выразительным и профессиональным. Именно такие детали превращают отделку дома в стильную архитектурную работу.

# Декоративные профили Ю-Пласт Декор

Длина каждой планки: **3000 мм**  
Количество в упаковке: **10 шт**



**Белый**



**Коричневый**



**Графитовый**

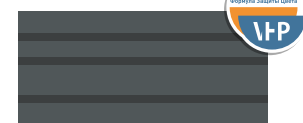

**Профили Ю-Пласт Декор** не просто добавляют эстетики вашему дому, но и играют ключевую роль при использовании различных фактур сайдинга, при создании любых комбинаций. Это идеальный инструмент для создания профессионального и стильного фасада.



**Галтель**  
[ 65 мм ]

рабочая ширина: **65 мм**



**Разделитель**  
[ 120 мм ]

рабочая ширина: **120 мм**



**Добор**  
[ 110 мм ]

рабочая ширина: **110 мм**

используется в Узле  
**Наружный угол + Добор**  
[ 110 мм + 50 мм + 110 мм ]



**Добор**  
[ 170 мм ]

рабочая ширина: **170 мм**

используется в Узле  
**Наружный угол + Добор**  
[ 170 мм + 50 мм + 170 мм ]

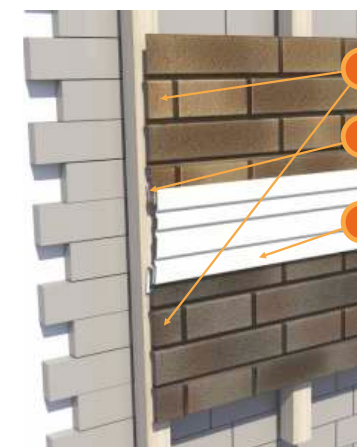

## Межэтажный разделитель [ 120 мм ]

Создаёт визуальный переход между цоколем дома и стеной, позволяя комбинировать между собой материалы и цвета различных коллекций сайдинга. Этот элемент не только упрощает процесс монтажа панелей, но и добавляет возможность реализовать множество дизайнерских идей.

1. сайдинг
2. начальная планка
3. разделитель 120 мм

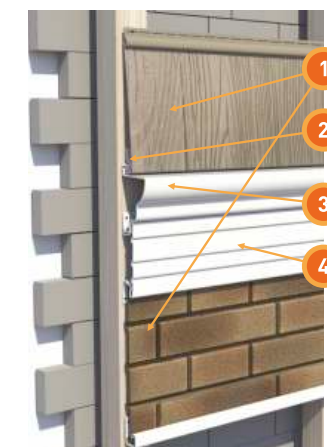

## Межэтажный карниз [ 65 мм + 120 мм ]

Используется для визуального дополнительного объёма, добавляет на стену ярусы, подчёркивает высоту и придаёт завершённый архитектурный образ. Он не только обладает декоративными функциями, но и позволяет комбинировать между собой материалы и цвета различных коллекций сайдинга, защищает стены и окна строения от дождя и снега.

1. сайдинг
2. начальная планка
3. галтель 65 мм
4. разделитель 120 мм



## Подбой кровли

С использованием софитов компании Ю-Пласт подбой кровли защищает дом от атмосферных осадков и обеспечивает вентиляцию подкровельного пространства. Также придаёт дому завершённый и элегантный внешний вид, подчёркивая линию кровли, объединяя фасад строения в общую композицию.

1. софит
2. J-планка
3. галтель
4. разделитель 120 мм
5. сайдинг

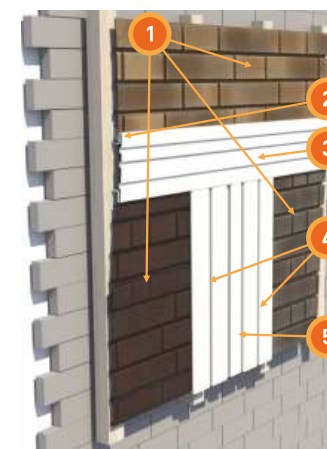

## T-образный стык

Используется для создания переходов между фасадом дома и мансардой, объединяет и позволяет комбинировать между собой материалы и цвета различных коллекций сайдинга Ю-Пласт, придаёт завершённый архитектурный образ. Помимо эстетических и декоративных функций, T-образный стык выступает в роли барьера, защищающего фасад от влаги.

1. сайдинг
2. начальная планка
3. разделитель 120 мм
4. добор 110 мм
5. H-планка 44 мм

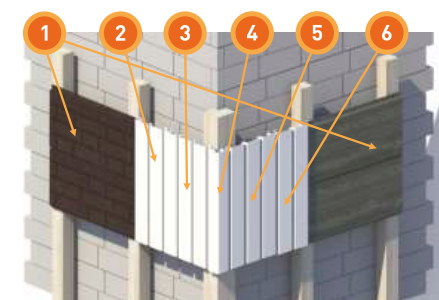

## Доборный наружный угол

1. сайдинг
2. добор 110 мм
3. добор 170 мм
4. угол 50 мм
5. добор 170 мм
6. добор 110 мм

Используется для соединения панелей на углах и других элементах фасада, обеспечивает плавный переход между wybranymi коллекциями сайдинга. Использование доборного угла позволяет сделать фасад стильным и выразительным, придаёт завершённость облику дома.

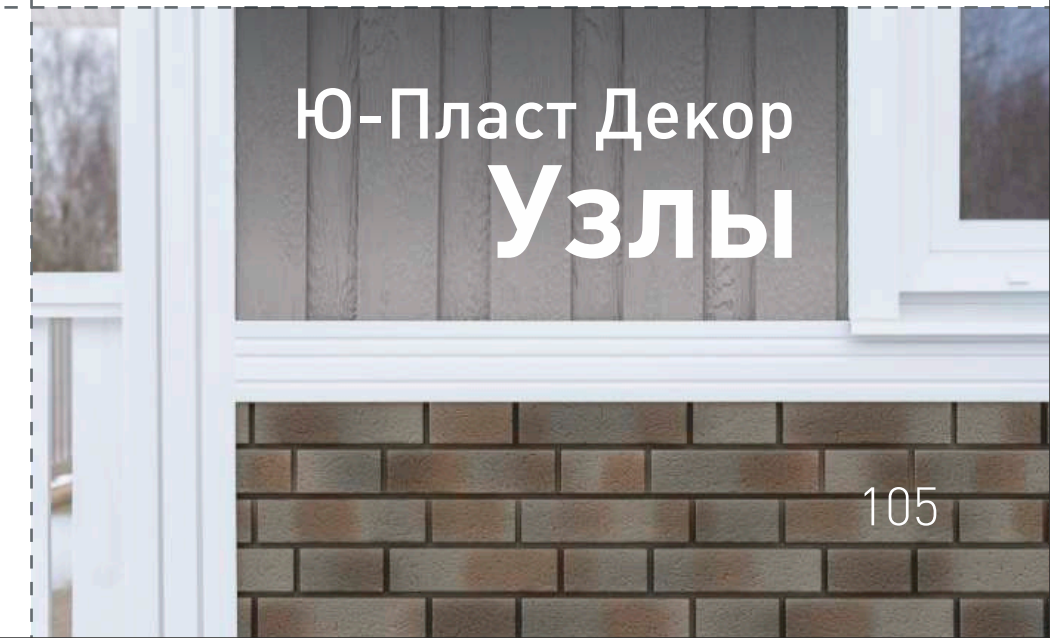

# Ю-Пласт Декор Узлы

# Универсальный сборный профиль Ю-Пласт Декор

Длина каждой планки: **3000 мм**  
Количество в упаковке: **10 шт**

Схема МОНТАЖА

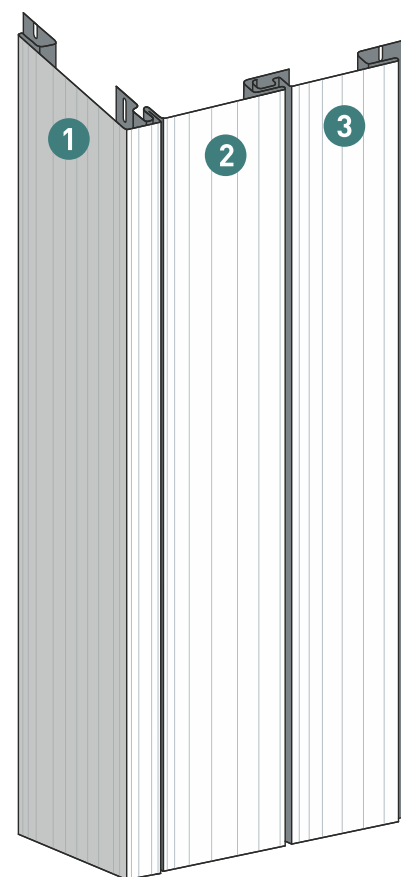

Белый

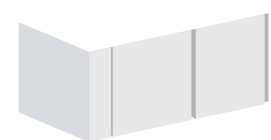

Коричневый

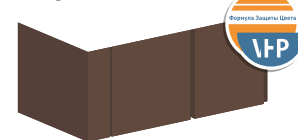

Графитовый

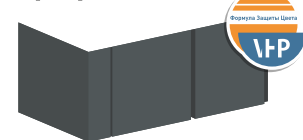

Универсальный сборный профиль состоит из трёх элементов – **Наличник 120 мм**, **Основание угла 95 мм** и **Добор 95 мм**.

Позволяет легко и красиво оформлять проёмы и углы, придавая фасаду завершённый и гармоничный вид.

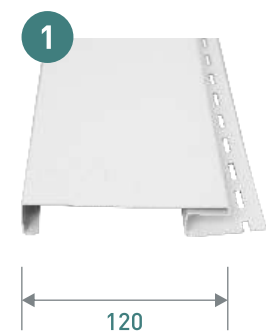

**Наличник**  
[ 120 мм ]

рабочая ширина:  
**120 мм**



**Основание угла**  
[ 95 мм ]

рабочая ширина:  
**95 мм**

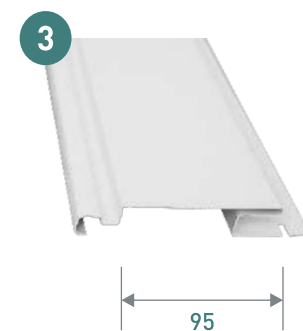

**Добор**  
[ 95 мм ]

рабочая ширина:  
**95 мм**

## Обрамление дверного проёма

Сборный элемент, который позволяет легко и стильно оформить дверной проём любой глубины. Благодаря универсальной конструкции, элемент адаптируется под нужные размеры, обеспечивая аккуратный и завершённый вид фасада.



## Обрамление оконного проёма

Функциональный сборный элемент, позволяющий аккуратно и стильно выделить оконные проёмы любой глубины. Это решение сочетает эстетичность и функциональность, создавая стильный акцент на фасаде.



## Оформление наружного угла

Оформление углов с возможностью настройки ширины. Конструкция легко подстраивается под любые размеры, создавая гармоничный и завершённый вид фасада.



| полярный



| белый

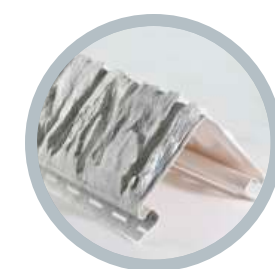

| коричневый

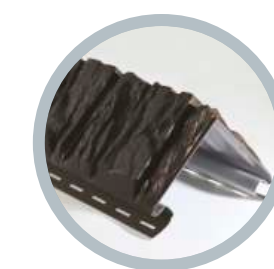

## Декоративный угол [ 150 мм ]

Длина: **2000 мм**  
Рабочая ширина: **150 мм**



## Аксессуары к сайдингу

Длина каждой планки: 3000 мм

\* Широкие J-планка (25 мм) и Наружный угол (18,5 мм) используются для коллекций: Клинкер Балтик и Нордик, Таганай, Ригельный кирпич, Планкен, Рейка фасадная, Щепа, Скандинавия, Карьяла, Сланец, Кварцит, Софит Про

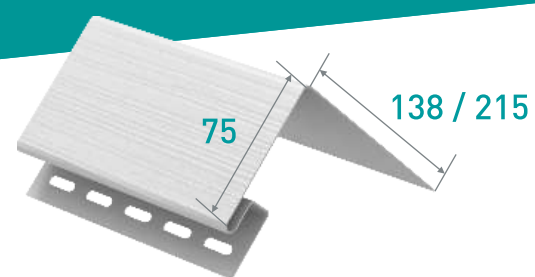

Околооконная / Широкая околооконная планка

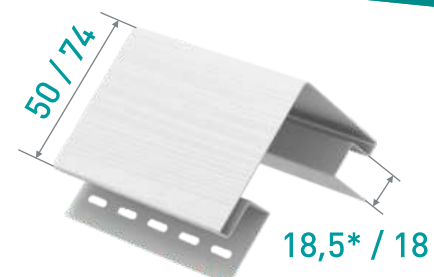

Наружный угол 50 / 74 мм

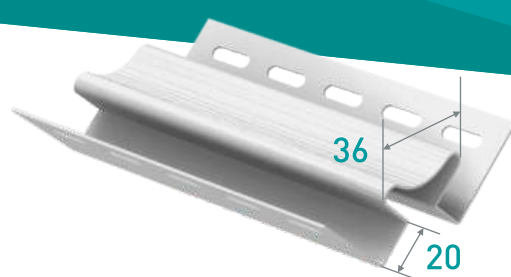

Внутренний угол



Начальная планка



Завершающая планка



H-планка

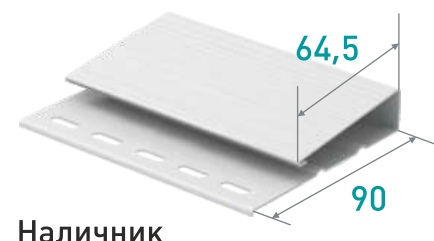

Наличник

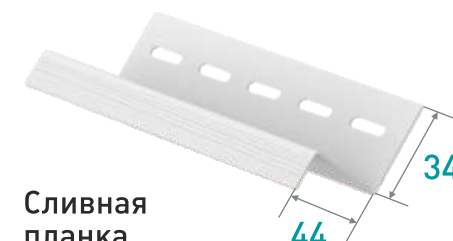

Сливная планка

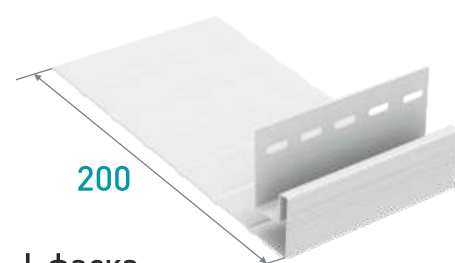

J-фаска

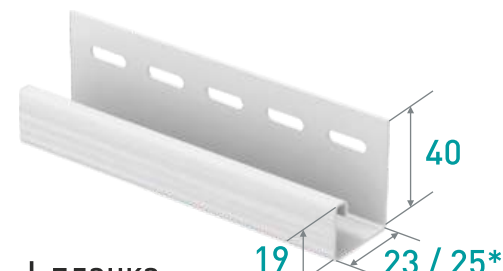

J-планка

Защитное покрытие используется для всех аксессуаров, кроме белых профилей Ю-Пласт Декор, коллекций Софит Про в моноцветах и Классик (за исключением коллекции Классик Родные просторы)



## Цвета аксессуаров

\* не выпускается в Чёрном цвете

\*\* не выпускается в цветах Дуб золотой, Орех тёмный

\*\*\* выпускаются только в цветах Орех светлый, Орех тёмный. Рекомендуем использовать на цвет Дуб золотой аксессуары коллекции Планкен | Янтарный, на цвет Угольный – Планкен | Угольный

\*\*\*\* универсальный цвет J-планки подходит и к Скандинавии, и к Карьяле

Хокла

Скандинавия Карьяла Щепа

тимберблок

Планкен Рейка фасадная Пихта Кедр Ель Дуб Ясень

наружный угол 74 мм								
наружный угол 50 мм								
J-планка								
H-планка								

Хокла

Колор Винтаж Лиственница

Ригельный кирпич

Клинкер Нордик Клинкер Балтик Таганай

СТОУН ХАУС

Кварцит Сланец Камень Кирпич

наружный угол 74 мм								
J-планка								

КЛАССИК

Корабельный брус

белые

Комплектующие

коричневые

Комплектующие

графитовые

Комплектующие

Про СОФИТ

Усиленный софит

начальная планка					
наружный угол 74 мм					
наружный угол 50 мм					
J-планка					
внутренний угол					
H-планка					
околооконная планка / 138 мм					
широкая околооконная планка / 215 мм					
J-фаска					
наличник					
завершающая планка					
сливная планка					
галтель					
разделитель					
добор 110					
добор 170					
наличник 120					
основание угла 95					
добор 95					

Варианты креплений  
**навесного вентилируемого  
фасада** с вариантами  
вентилируемых зазоров

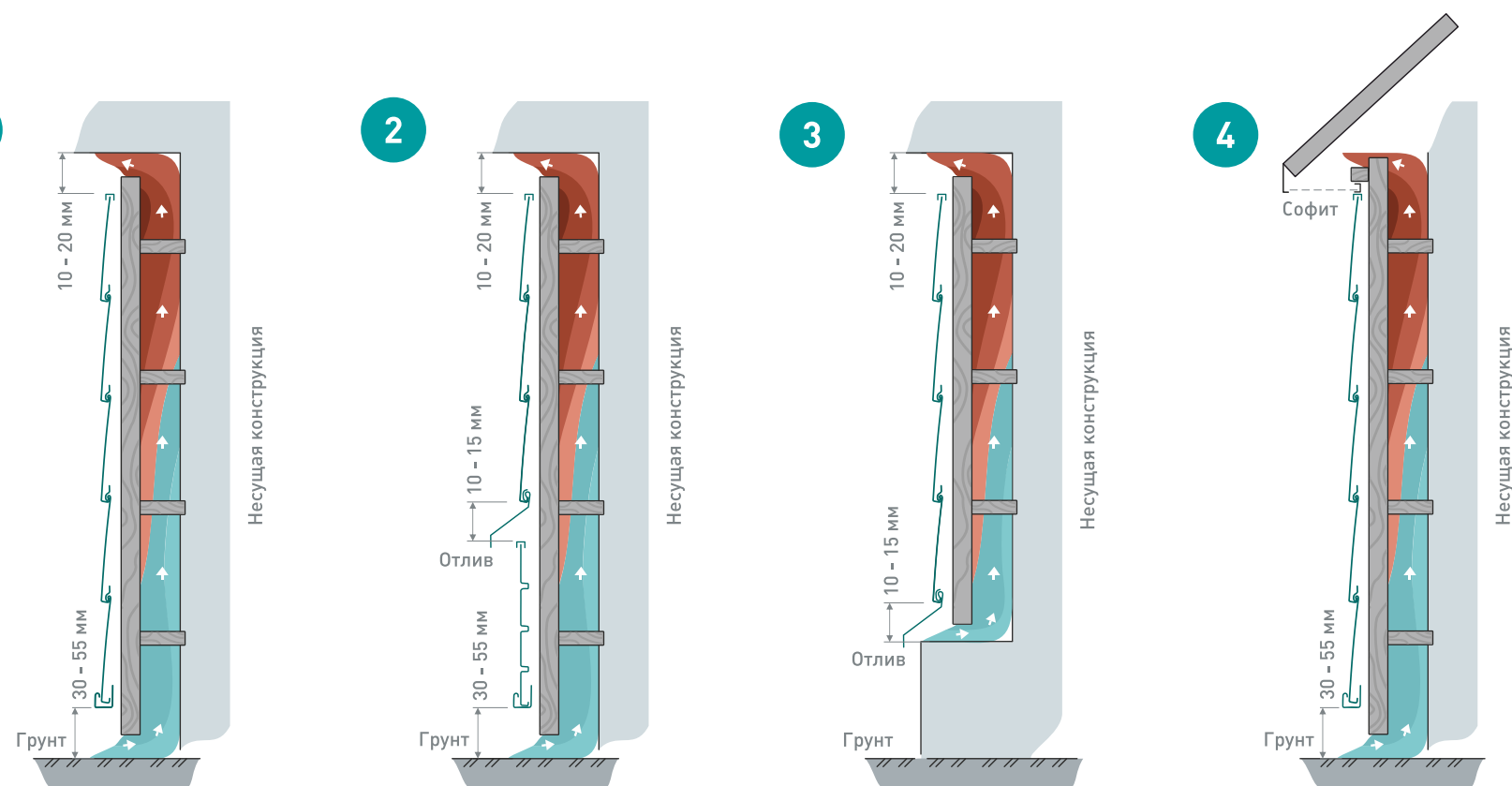

**Вентилируемый фасад** – это умная система, которая помогает дому «дышать» и является неотъемлемым условием при монтаже сайдинга. Между облицовкой и стеной необходимо оставлять небольшой зазор для циркуляции воздуха. Этот зазор не даёт влаге скапливаться, защищает стены от сырости и продлевает срок службы вашего фасада.

**Система вентилируемого фасада** также помогает сохранить внешний вид отделки – **фасадный материал не деформируется даже при резких перепадах температур**. При правильно установленной системе вентиляции дом будет надёжно защищён от холода и жары. Добавьте сюда утеплитель и плёнку, которые отводят влагу и защищают от ветра, – и получите уют круглый год: прохладу летом и тепло зимой. При этом стены защищены от влаги, а риск появления плесени и грибка сводится к минимуму.

**Монтаж вентилируемого фасада** начинается с установки каркаса на стены, к которому крепятся сайдинг или фасадные панели. Это не только обязательное условие для качественной облицовки, но и залог долговечности.

Такой фасад не просто защищает дом, но и делает его комфортным и красивым на десятилетия.



9  
серий  
27  
коллекций  
103  
цветовых  
решения

## Сайдинг Нового поколения

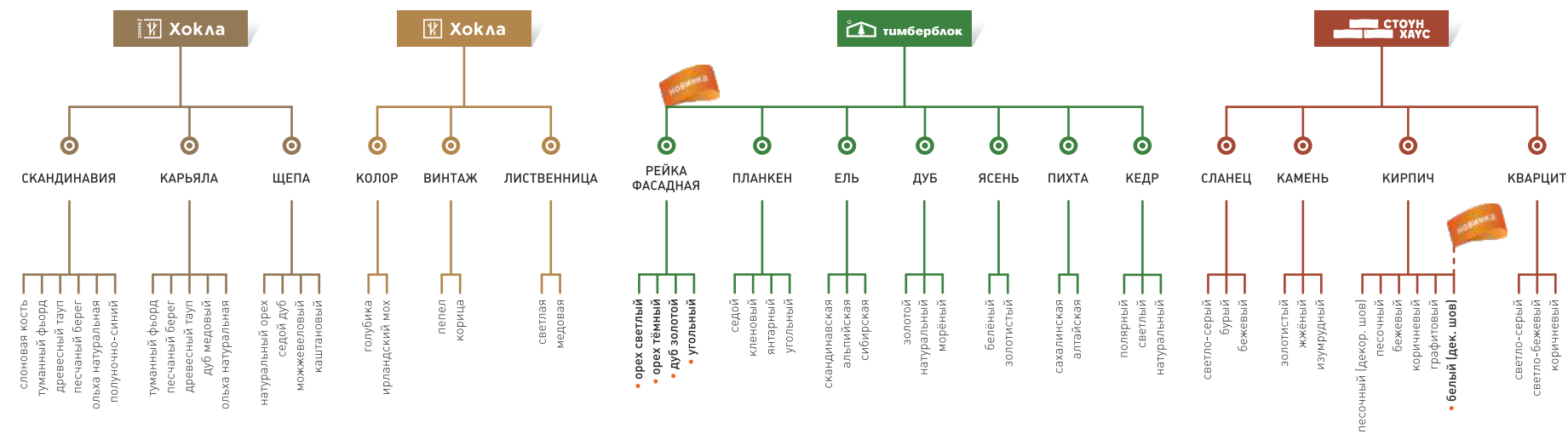

## Классический сайдинг

## Софит

## Декоративные аксессуары

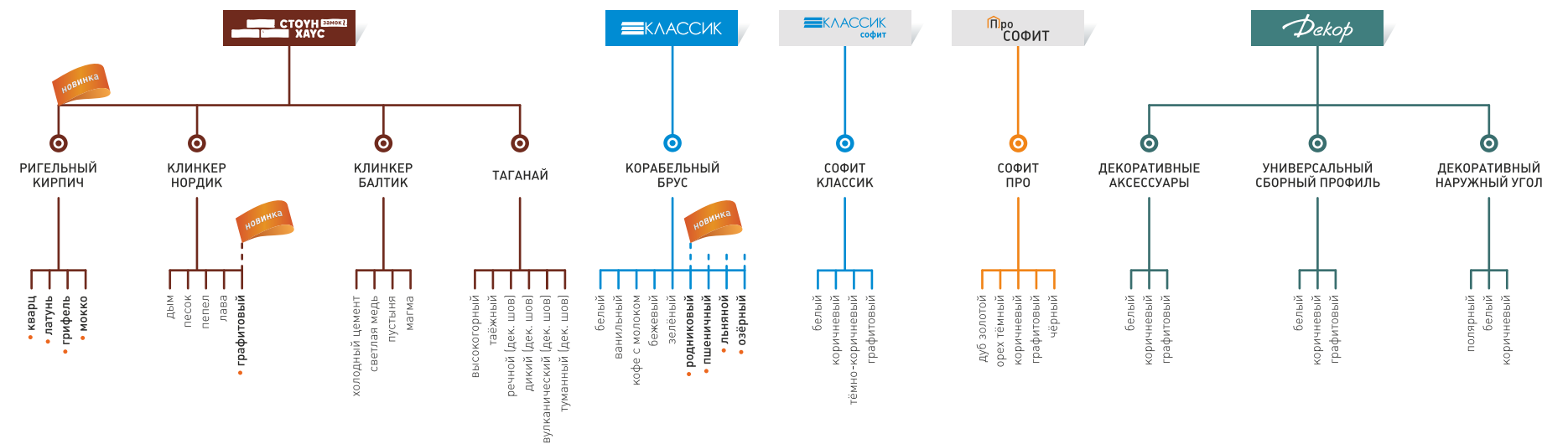



делаем дома  
красивыми



Хотите, чтобы фотография Вашего дома попала в следующий каталог? Присылайте изображения на **электронную почту**

[dom@u-plast.by](mailto:dom@u-plast.by)

или   на номер **+375 44 / 766 87 93**

Подпишись  
на наш канал  
в Телеграм  
Беларусь



Подпишись  
на наш канал  
в МАХ

